

# COLLEZIONI 50



**GAROFOLI**

COLLEZIONI 50

## Made in Italy, dal 1968.

Il Gruppo Garofoli si colloca tra i leader mondiali nella progettazione, costruzione e commercializzazione di porte per interni, con particolare specializzazione per le porte in legno massiccio. Il Gruppo, guidato dal fondatore Fernando Garofoli, si posiziona nel segmento più alto del mercato di riferimento. Oggi i suoi prodotti sono diventati concreti simboli d'eccellenza del Made in Italy nel mondo. Dalle porte classiche in legno massello ai prodotti di design in alluminio, il Gruppo Garofoli è in grado di rispondere alle richieste di un mercato sempre più evoluto, seguendo i criteri consoni all'interior design di ultima generazione.

The **Garofoli Group** is one of the world leaders in the design, construction and sale of interior doors and is particularly specialised in solid wood doors. The Group, led by founder Fernando Garofoli, is positioned at the highest end of the reference market. Today, its products are concrete symbols of the excellence of "Made in Italy" in the world today. From classic doors in solid wood to designer products in aluminium, Garofoli Group can meet the demands of an increasingly sophisticated market, using criteria in line with the latest in interior design.

Le **Groupe Garofoli** se place parmi les leaders mondiaux pour la conception, la réalisation et la commercialisation de portes d'intérieur, se spécialisant dans les portes en bois massif. Sous la houlette de son fondateur, Fernando Garofoli, le Groupe se positionne dans le haut de gamme du marché de référence. Aujourd'hui, ses produits sont des symboles d'excellence concrets du "Made in Italy" dans le monde. Des portes classiques en bois massif aux produits design en aluminium, le Groupe Garofoli est en mesure de répondre aux exigences d'un marché en évolution constante, en suivant les dernières tendances en matière de design d'intérieur.

El **Grupo Garofoli** se encuentra entre los líderes mundiales en materia de diseño, fabricación y comercialización de puertas para interiores, especialmente de madera maciza. Bajo la dirección de su fundador Fernando Garofoli, el grupo se propone al segmento más alto del mercado de referencia. Sus productos han llegado a ser actualmente un símbolo de excelencia del "Made in Italy" a nivel mundial. Con su producción, que abarca desde las puertas clásicas de madera maciza hasta los productos de diseño contemporáneo en aluminio, el Grupo Garofoli responde plenamente a las demandas de un mercado cada vez más avanzado siguiendo las pautas del interiorismo de última generación.

Die **Gruppe Garofoli** zählt zu den weltweit führenden Namen bei der Planung, der Herstellung und dem Vertrieb von Innentüren, und hat sich im Besonderen auf Massivholztüren spezialisiert. Unter der bewährten Führung des Gründers Fernando Garofoli werden hochwertige Produkte für die gehobene Marktkategorie angeboten. Türen von Garofoli repräsentieren heute auf der ganzen Welt mit Erfolg italienisches Design und italienische Qualität. Von klassischen Massivholztüren bis hin zu Designobjekten aus Aluminium - bei Garofoli findet der anspruchsvolle Kunde immer genau das, was er sucht und braucht. Denn Gruppe Garofoli trägt den ständig wachsenden Ansprüchen des Marktes Rechnung, und orientiert sich dabei bewusst an den Kriterien des modernen Interior Design.

Группа **Garofoli** является одним из мировых лидеров в разработке, производстве и сбыте межкомнатных дверей и специализируется в изготовлении дверей из массивного дерева. Под руководством его основателя, Фернандо Гарофоли, Группа находится в самом высшем сегменте рынка дверей. Сегодня ее продукция превратилась в конкретное воплощение преимущества итальянского стиля "Made in Italy" во всем мире. Предлагая классические двери из массивного дерева рядом с дизайнерскими дверьми из стали с щеточной обработкой и алюминия, компания Garofoli Group может удовлетворять требования все более взыскательного рынка, придерживаясь критериев самого современного дизайна интерьеров.



# COLLEZIONI 50

## Lo stile contemporaneo ha un cuore classico

Ispirate a collezioni iconiche della gamma di porte Garofoli ma contemporanee per concezione, Milia, Patio e Spenia sono ideata in occasione del Cinquantésimo anno di fondazione di Garofoli Group.

Sofisticata evoluzione di Miraquadra, MILIA rappresenta la nuova proposta per le porte laccate pantografate, arricchita di preziosi accessori.

Le incisioni moderne e geometriche e le pantografature ereditate dalla storica collezione Pangea, sono le caratteristiche che conferiscono personalità a PATIO, una collezione di porte in legno (arricchita anche da modelli laccati) che punta a soddisfare chi cerca soluzioni dal design contemporaneo e internazionale.

SPENIA è la reinterpretazione delle gloriose collezioni Garofoli Splendia e Gavisio. Una collezione fresca, rinnovata, con colorazioni attuali e dalle linee più nette: un'elegante soluzione per chi ama il fascino del legno e l'appeal della semplicità.

Differenti per stile e ispirazione, le tre nuove collezioni di porte da interni sono accomunate da: cerniere a scomparsa e serratura magnetica di serie; nuovo telaio con mostrina a toppa nel lato a tirare e mostrina telescopica nel lato a spingere (optional mostrina a toppa, vedi pag. 62 - 63). Il nuovo telaio rappresenta una soluzione unica e innovativa, poiché consente di scegliere se avere mostrine a toppa su entrambi i lati della porta oppure se averne una a toppa e una telescopica in base alle specifiche esigenze di montaggio.

CONTEMPORARY STYLE HAS A CLASSICAL HEART. Inspired by iconic collections from the Garofoli range of doors yet contemporary in concept, Milia, Patio and Spenia were created for the 50th anniversary of the Garofoli Group's founding. A sophisticated evolution of Miraquadra, MILIA represents the new look for routed lacquered doors enriched with precious accessories. The modern, geometric engravings and routing inherited from the Pangea collection are the characteristics that add flair to PATIO, a collection of wooden doors (and some lacquered models) that aims to satisfy those seeking solutions with a contemporary, international design. SPENIA is the reinterpretation of the glorious Garofoli Splendia and Gavisio collections. A fresh, updated collection with contemporary colours and cleaner lines, an elegant solution for those who love a door with the charm of wood and the appeal of simplicity. Different in style and inspiration, the three new collections of interior doors have in common concealed hinges and magnetic lock as standard, a new frame with full overlay jamb on the pull side and telescopic jamb on the push side (full overlay jamb optional, see page 62 - 63). The new frame represents a unique, innovative solution, as it allows you to choose whether to have full overlay jambs on both sides of the door or a full overlay jamb on one side and a telescopic jamb on the other, depending on your needs.

LE STYLE CONTEMPORAIN A UN CŒUR CLASSIQUE. Inspirés des collections emblématiques de la gamme des portes Garofoli mais d'une conception moderne, les modèles Milia, Patio et Spenia sont produits pour fêter le Cinquantième anniversaire de la fondation de Garofoli Group. Évolution sophistiquée de Miraquadra, la collection MILIA représente la nouvelle proposition des portes laquées, gravées, enrichie de précieux accessoires. Les incisions modernes et géométriques et les gravures héritées de la collection historique Pangea, sont les caractéristiques de la personnalité de PATIO, une collection de portes en bois (y compris des modèles laqués) qui vise à proposer des solutions contemporaines et internationales. SPENIA est la nouvelle déclinaison des glorieuses collections Garofoli Splendia et Gavisio. Une collection dynamique, rénovée, avec des coloris modernes et des lignes sobres: une élégante solution pour ceux qui recherchent le charme du bois et la séduction de la simplicité. Malgré leur style et conception différents, les trois nouvelles collections de portes partagent les mêmes charnières escamotables et les serrures magnétiques en série; un nouveau cadre avec chambranle classique du côté à tirer et chambranle rallongeable du côté à pousser (en option le chambranle classique, voir page 62 - 63). Le nouveau cadre représente une solution unique et innovante car elle vous permet de choisir un chambranle classique sur les deux côtés de la porte ou un chambranle classique et un autre rallongeable, selon les exigences d'installation.

ESTILO CONTEMPORÁNEO CON ALMA CLÁSICA. Inspiradas en colecciones icónicas de la gama de puertas Garofoli, pero con concepto contemporáneo, Milia, Patio y Spenia surgen en ocasión del quincuagésimo aniversario de la fundación del Garofoli Group. Sofisticada evolución de Miraquadra, MILIA representa la nueva propuesta para las puertas lacadas pantografiadas, enriquecida por preciosos accesorios. Los grabados modernos y geométricos y los pantografiados inspirados en la memorable colección Pangea, son las características que confieren personalidad a PATIO, una colección de puertas de madera (que cuenta también con modelos lacados) para satisfacer a quien busca soluciones de diseño contemporáneo e internacional. SPENIA es la reinterpretación de las gloriosas colecciones Garofoli Splendia y Gavisio. Una colección fresca, renovada, con tonos modernos y líneas más puras: una solución elegante que une al encanto de la madera la atractiva esencialidad del diseño. Diferentes en su estilo e inspiración, las últimas tres colecciones de puertas de interior tienen en común las bisagras ocultas y la cerradura magnética de serie, el nuevo bastidor con tapajuntas plano en el lado de tirar y el tapajuntas telescópico en el lado de empujar (opcional: tapajuntas plano, ver páginas 62 - 63). El nuevo bastidor representa una solución única e innovadora ya que permite elegir entre tapajuntas planos en ambos lados de la puerta o uno plano y otro telescópico, según las exigencias específicas de montaje.

DER ZEITGENÖSSISCHE STIL HAT EIN KLASSISCHES HERZ. Die an klassische Kollektionen aus dem Garofoli-Türensoriment erinnernden und zugleich modern gestalteten Kollektionen Milia, Patio und Spenia wurden für das fünfzigste Jubiläum der Gründung der Garofoli-Gruppe entworfen. Als Weiterentwicklung von Miraquadra stellt MILIA ein neues Angebot für lackierte und pantographierte Türen dar, das mit wertvollem Zubehör versehen wurde. Die modernen und geometrischen Gravuren und Pantographien aus der historischen Pangea-Kollektion sind Merkmale, die PATIO - einer Holztürenkollektion (auch mit lackierten Modellen) für alle, die nach Lösungen mit zeitgemäßem und internationalem Design suchen - ihre besondere Persönlichkeit verleihen. SPENIA ist die Neuinterpretation der herrlichen Garofoli-Kollektionen Splendia und Gavisio. Eine frische, erneuerte Kollektion mit modernen Farben und klareren Linien: eine elegante Lösung für alle, die den Charme von Holz und den Reiz der Einfachheit lieben. Die drei neuen Innentürenkollektionen unterscheiden sich in Stil und Inspiration durch folgende Merkmale: verdeckte Scharniere und standardmäßig Magnetverschlüsse; neuer Rahmen mit Aufsatzverblendung auf der Ziehseite und Teleskopverblendung auf der Drückseite (optional Aufsatzverblendung, siehe Seite 62 - 63). Der neue Rahmen stellt eine einzigartige und innovative Lösung dar, da er ermöglicht, je nach Wahl Aufsatzverblendungen auf beiden Seiten der Tür oder je nach Montageanforderung eine Aufsatz- und eine Teleskopverblendung anzubringen.

СОВРЕМЕННЫЙ СТИЛЬ С КЛАССИКОЙ В СЕРДЦЕ. Вдохновленные культовыми коллекциями моделей Garofoli, но современные по замыслу, двери Milia, Patio и Spenia разработаны в честь пятидесятилетия с момента основания группы Garofoli. Коллекция MILIA с роскошной фурнитурой, являющаяся усовершенствованным вариантом Miraquadra, — это новое предложение среди лакированных пантографированных дверей. Современная резьба с геометрическими мотивами и пантографированные поверхности были позаимствованы из культовой коллекции Pangea. Эти характеристики придают индивидуальность коллекции деревянных дверей PATIO (также имеются лакированные модели), которая рассчитана на любителей актуального и космополитичного дизайна. SPENIA представляет собой переосмысление замечательных коллекций Garofoli Splendia и Gavisio. Новая и оригинальная коллекция с актуальными расцветками и более четкими линиями: это эlegantное решение для тех, кто ценит очарование древесины и лаконичный стиль. Три новые коллекции межкомнатных дверей, отличающиеся стилем и источниками вдохновения, имеют нечто общее: скрытые дверные петли и серийный магнитный замок; новая коробка с накладным наличником со стороны открытия на себя и телескопическим наличником со стороны открытия от себя (по желанию — накладной наличник, см. стр. 62 - 63). Новая коробка представляет собой уникальное и инновационное решение, поскольку она позволяет выбрать из двух вариантов: накладные наличники с обеих сторон двери, либо накладной наличник с одной стороны и телескопический наличник с другой — в зависимости от конкретных потребностей при монтаже.

## Collezioni 50 - MILIA



**Dettaglio della pantografatura della porta Milia modello Miquattro 4B, finitura laccato bianco.**

Detail of the routing on the Milia door, Miquattro 4B model, white lacquer finish.

Détail de la gravure de la porte Milia modèle Miquattro 4B, finition laqué blanc.

Detalle del pantografiado de la puerta Milia modelo Miquattro 4B, con acabado lacado blanco.

Detailaufnahme der Pantographie der Tür Milia, Modell Miquattro 4B, Oberfläche weiß lackiert.

Деталь: пантографированная поверхность двери Milia, модель Miquattro 4B, отделка «лакированный белый».

Milia modello Miquattro 4B (a sinistra) e Mita 10V a due ante (a destra), finitura laccato bianco. Mostrine telescopiche. Parquet Garofoli Platinum rovere grigio creta. Battiscopa laccato bianco da 70 mm.

Milia, Miquattro 4B (on the left) and Mita 10V with two doors (on the right), white lacquer finish. Telescopic jambs. Garofoli Platinum parquet in grey clay oak. 70 mm white lacquer skirting board.

Milia modèle Miquattro 4B (à gauche) et Mita 10V à deux battants (à droite), finition laqué blanc. Chambranles rallongeables. Parquet Garofoli Platinum chêne gris Creta. Plinthe laqué blanc de 70 mm.

Milia modelo Miquattro 4B (a la izquierda) y Mita 10V de dos hojas (a la derecha), con acabado lacado blanco. Tapajuntas telescópicas. Parquet Garofoli Platinum roble gris creta. Rodapié lacado blanco de 70 mm.

Milia, Modell Miquattro 4B (links) und Mita 10V mit zwei Flügeln (rechts), Oberfläche weiß lackiert Teleskopverblendungen. Garofoli-Platinum-Parkett in Eiche Tongrau. Weiß lackierte Sockelleiste mit 70 mm Breite.

Дверь Milia, модели Miquattro 4B (слева) и Mita 10V с двумя створками (справа), отделка «лакированный белый». Телескопические наличники. Паркетная доска Garofoli Platinum, дуб с эффектом «серая глина». Лакированный белый плинтус 70 мм.

Equilibrio di linee  
ed armonie moderne,  
per un mood classico



Milia modello Miuno 1B, finitura laccato bianco. Mostrine telescopiche. >  
Dettaglio della cerniera a scomparsa in tinta sulla porta Mita 10V. Mostrine telescopiche. ^

BALANCED MODERN LINES AND HARMONIES FOR A CLASSIC MOOD.

Milia, Miuno 1B model, white lacquer finish. Telescopic jambs.

Detail of the concealed hinge in matching colour on the 10V Mita door. Telescopic jambs.

ÉQUILIBRE DE DESIGN ET D'HARMONIE MODERNES, POUR UNE AMBIANCE CLASSIQUE.

Milia modèle Miuno 1B, finition laqué blanc. Chambranles rallongeables.

Détail de la charnière escamotable même coloris sur la porte Mita 10V. Chambranles rallongeables.

EQUILIBRIO DE LÍNEAS Y ARMONÍAS MODERNAS PARA UN ESTILO CLÁSICO.

Milia modelo Miuno 1B, con acabado lacado blanco. Tapajuntas telescópicas.

Detalle de la bisagra oculta y en tono con la puerta Mita 10V. Tapajuntas telescópicas.

AUSGEWOGENHEIT VON MODERNEN LINIEN UND HARMONIEN FÜR EIN KLASSISCHES FLAIR.

Milia, Modell Miuno 1B, Oberfläche weiß lackiert. Teleskopverblendungen.

Detailansicht der Verdecktes Scharnier in passendem Farbton an der Tür Mita 10V. Teleskopverblendungen.

СОВРЕМЕННЫЕ И ГАРМОНИЧНЫЕ ОЧЕРТАНИЯ ЯВЛЯЮТСЯ ВОПЛОЩЕНИЕМ КЛАССИЧЕСКОГО СТИЛЯ.

Дверь Milia, модель Miuno 1B, отделка «лакированный белый». Телескопические наличники.

Фрагмент скрытая дверная петля в тон на двери Mita 10V. Телескопические наличники.





Delicate pantografature  
dal sapore classico incontrano  
sostificati dettagli stilistici



< **Milia modello Midue 2B, finitura laccato bianco. Mostrine telescopiche. Battiscopa laccato bianco da 70 mm.**  
 ^ **Dettaglio della serratura magnetica e maniglia Area51 nera sulla porta Midue 2B.**

DELICATE ROUTED DESIGNS WITH A CLASSIC FLAVOUR BLEND WITH SOPHISTICATED STYLISTIC DETAILS.  
 Milia, Midue 2B model, white lacquer finish. Telescopic jambs. 70 mm white lacquer skirting board.  
 Detail of the magnetic latch and black Area51 handle on the Midue 2B door.

DES GRAVURES DÉLICATES ET CLASSIQUES RENCONTRENT DES DÉTAILS STYLISTIQUES SOPHISTIQUÉS.  
 Milia modèle Midue 2B, finition laqué blanc. Chambranles rallongeables. Plinthe laqué blanc de 70 mm.  
 Détail de la serrure magnétique et poignée Area51 noire sur une porte Midue 2B.

DELICADOS PANTOGRAFIADOS DE ESTILO CLÁSICO SE COMBINAN CON SOPHISTICADOS DETALLES DE DISEÑO.  
 Milia modelo Midue 2B, con acabado lacado blanco. Tapajuntas telescópicas. Rodapié lacado blanco de 70 mm.  
 Detalle de la cerradura magnética y manija Area 51 negra en la puerta Midue 2B.

ZARTE PANTOGRAPHIEN MIT KLASSISCHEM CHARAKTER TREFFEN AUF RAFFINIERTEN STILDETAILS.  
 Milia, Modell Midue 2B, Oberfläche weiß lackiert. Teleskopverblendungen. Weiß lackierte Sockelleiste mit 70 mm Breite.  
 Detailansicht der Magnetschloss und schwarzer Türgriff Area51 an der Tür Midue 2B.

НЕЖНЫЕ ПАНТОГРАФИРОВАННЫЕ ПОВЕРХНОСТИ В КЛАССИЧЕСКОМ СТИЛЕ СОЧЕТАЮТСЯ С УТОЧНЕННЫМИ ДЕТАЛЯМИ.  
 Дверь Milia, модель Midue 2B, отделка «лакированный белый». Телескопические наличники. Лакированный белый плинтус 70 мм.  
 Фрагмент магнитный замок и черная ручка Area51 на двери Midue 2B.



Un concept raffinato,  
dedicato ad ambienti  
curati in ogni dettaglio



Milia modello Mitre 3B, finitura laccato bianco. Mostrine a toppa. Vista lato a tirare. Battiscopa laccato bianco da 70 mm.   
 Dettaglio della porta Mitre 3B con maniglia Bolt nera. > ^

A REFINED CONCEPT DEDICATED TO ENVIRONMENTS DESIGNED WITH ATTENTION TO EVERY DETAIL.  
 Milia, Mitre 3B model, white lacquer finish. Full overlay jambs. Pull side view. 70 mm white lacquer skirting board.  
 Detail of the Mitre 3B door model, with black Bolt handle.

UN CONCEPT HAUT DE GAMME, DÉDIÉ À UN STYLE SOIGNÉ DANS CHAQUE DÉTAIL.  
 Milia modèle Mitre 3B, finition laqué blanc. Chambranles classiques. Vue côté à tirer. Plinthe laqué blanc de 70 mm.  
 Détail de la porte Mitre 3B avec poignée Bolt noire.

UN CONCEPTO REFINADO, PARA AMBIENTES EN LOS QUE SE CUIDA CADA DETALLE.  
 Milia modelo Mitre 3B, con acabado lacado blanco. Tapajuntas planos. Vista lado de tirar. Rodapié lacado blanco de 70 mm.  
 Detalle de la puerta Mitre 3B con manija Bolt negra.

EIN RAFFINIERTES KONZEPT FÜR MIT LIEBE ZUM DETAIL GESTALTETE RÄUME.  
 Milia, Modell Mitre 3B, Oberfläche weiß lackiert. Aufsatzverblendungen. Ansicht der Ziehseite. Weiß lackierte Sockelleiste mit 70 mm Breite.  
 Detailaufnahme des Modells Mitre 3B mit schwarzem Türgriff Bolt.

ИЗЫСКАННАЯ КОНЦЕПЦИЯ ДЛЯ БЕЗУПРЕЧНЫХ ПОМЕЩЕНИЙ.  
 Дверь Milia, модель Mitre 3B, отделка «лакированный белый». Накладные наличники. Вид со стороны открытия на себя. Лакированный белый плинтус 70 мм.  
 Деталь: модель Mitre 3B с черной ручкой Bolt.





Un'ampia varietà  
di finiture arricchisce  
la gamma della collezione



< **Milia modello Mivua 1B1V, finitura laccato bianco con vetro madras. Mostrina telescopica standard (mostrina a toppa su richiesta).**  
 ^ **Dettaglio della porta Mivua 1B1V scorrevole interno muro.**

A COLLECTION ENRICHED BY A WIDE VARIETY OF FINISHES.

Milia, Mivua 1B1V model, white lacquer finish with madras glass. Telescopic jamb (full overlay jamb on request).  
 Detail of the Mivua 1B1V sliding pocket door.

UNE VASTE VARIÉTÉ DE FINITIONS ENRICHT LA GAMME DE LA COLLECTION.

Milia modèle Mivua 1B1V, finition laqué blanc avec vitre Madras. Chambranle rallongeable(chambranle classique sur demande).  
 Détail de la porte Mivua 1B1V, coulissante à l'intérieur du mur.

UNA AMPLIA VARIEDAD DE ACABADOS ENRIQUECE LA GAMA DE LA COLECCIÓN.

Milia modelo Mivua 1B1V, con acabado lacado blanco con cristal madras. Tapajuntas telescópico (tapajuntas plano bajo pedido).  
 Detalle de la puerta Mivua 1B1V, deslizante en interior de pared.

EINE VIELZAHL VON AUSFÜHRUNGEN BEREICHERT DAS SORTIMENT DER KOLLEKTION.

Milia, Modell Mivua 1B1V, Oberfläche weiß lackiert mit Madras-Glas. Teleskopverblendungen (Aufsatzverblendungen auf anfrage).  
 Detailansicht der Tür Mivua 1B1V, wandinterne Schiebetür.

БОЛЬШОЕ КОЛИЧЕСТВО ВАРИАНТОВ ОТДЕЛКИ ДЕЛАЕТ КОЛЛЕКЦИЮ ВЕСЬМА РАЗНООБРАЗНОЙ.

Дверь Milia, модель Mivua 1B1V, отделка «лакированный белый» со стеклом Madras. Телескопический наличник (накладной наличник по запросу)  
 Фрагмент двери Mivua 1B1V, раздвижная дверь, встроенная в стену.



Milia modello Mana 1L, finitura RAL 7035. Vista lato a spingere. Maniglia Area51 finitura RAL 4011 Battiscopa 100mm finitura RAL 7035. Boiserie finitura Platinum Rovere Nero Profondo. Parquet Platinum Rovere Nero Profondo. ^ >

Milia, Mana 1L model, RAL 7035 finish. View of the push side. Area 51 handle, RAL 5008 finish Skirting board 100mm, RAL 7035 finish. Panelling, Dark Black Oak Platinum. Parquet, Dark Black Oak Platinum.

Milia modèle Mana 1L, finition RAL 7035. Vue côté à pousser. Poignée Area51 finition RAL 5008. Plinthe 100mm finition RAL 7035. Boiserie finition Platinum Chêne Noir Profond. Parquet Platinum Chêne Noir Profond.

Milia modelo Mana 1L, acabado RAL 7035. Vista lado de empujar. Manija Área 51 acabado RAL 5008 Rodapié 100mm acabado RAL 7035. Boiserie acabado Platinum Roble Negro profundo. Parquet Platinum Roble Negro Profundo.

Milia, Modell Mana 1L, Ausführung RAL 7035. Ansicht der Druckseite Türklinke Area51, Ausführung RAL 5008 Sockelleiste 100mm, Ausführung RAL 7035. Tafelung, Platinum-Ausführung in tiefschwarzer Eiche. Platinum-Parkett in tiefschwarzer Eiche.

Дверь Milia, модель Mana 1L, цвет RAL 7035. Вид со стороны открытия от себя. Ручка Area 51, цвет RAL 5008 Плинтус 100mm, цвет RAL 7035. Стеновые панели, отделка Platinum, дуб глубокого черного цвета. Паркет Platinum, дуб глубокого черного цвета.





## Collezioni 50 - PATIO

**Patio modello Prean 3d, finitura laccato tortora opaco. Vista lato a tirare. Mostrine a toppa. Maniglia Bolt laccato Ral.**

Patio, Prean 3d model, light grey lacquer matt finish. Pull side view. Full overlay jambs. Bolt handle, RAL lacquer.

Patio modèle Prean 3d, finition laqué tourterelle mat. Vue côté à tirer. Chambranles classiques. Poignée Bolt laqué Ral.

Patio modelo Prean 3d, con acabado tortora lacado opaco. Vista lado de tirar. Tapajuntas planos. Manija Bolt lacado Ral.

Patio, Modell Prean 3d, Oberfläche taubengrau matt lackiert. Ansicht der Ziehseite. Aufsatzverblendungen. Türgriff Bolt in RAL-Farben.

Дверь Patio, модель Prean 3d серовато-бежевого цвета в отделке «лакированный матовый». Вид со стороны открытия на себя. Накладные наличники. Ручка Bolt в цвете Ral, лакированная отделка.

Patio modello Pisia 1LMS, finitura rovere ice. Parquet Platinum e battiscopa 70mm rovere ice. Vista lato a tirare, mostrine a toppa (a sinistra). Vista lato a spingere, mostrine telescopiche (a destra).

Patio, Pisia 1LMS model, ice oak finish. Platinum parquet and ice oak skirting 70mm boards. Pull side view, full overlay jambs (on the left). Pull side view, telescopic jambs (on the right).

Patio modèle Pisia 1LMS, finition chêne Ice. Parquet Platinum et plinthe 70mm chêne Ice. Vue côté à tirer, chambranles classiques (à gauche). Vue côté à pousser, chambranles rallongeables (à droite).

Patio modelo Pisia 1LMS, con acabado roble ice. Parquet Platinum y rodapié 70mm roble ice. Vista lado de tirar, tapajuntas planos (a la izquierda). Vista lado de empujar, tapajuntas telescópicos (a la derecha).

Patio, Modell Pisia 1LMS, Oberfläche in Eiche geeist. Platin-Parkett und Sockelleiste 70mm in Eiche geeist. Ansicht der Ziehseite, Aufsatzverblendungen (links). Ansicht der Ziehseite, Teleskopverblendungen (rechts).

Дверь Patio, модель Pisia 1LMS, отделка «медяной дуб». Паркет Platinum и плинтус 70mm в отделке «медяной дуб». Вид со стороны открытия на себя, накладные наличники (слева). Вид со стороны открытия от себя, телескопические наличники (справа).

Linee geometriche  
e forme irregolari stemperano  
il rigore del pannello ligneo

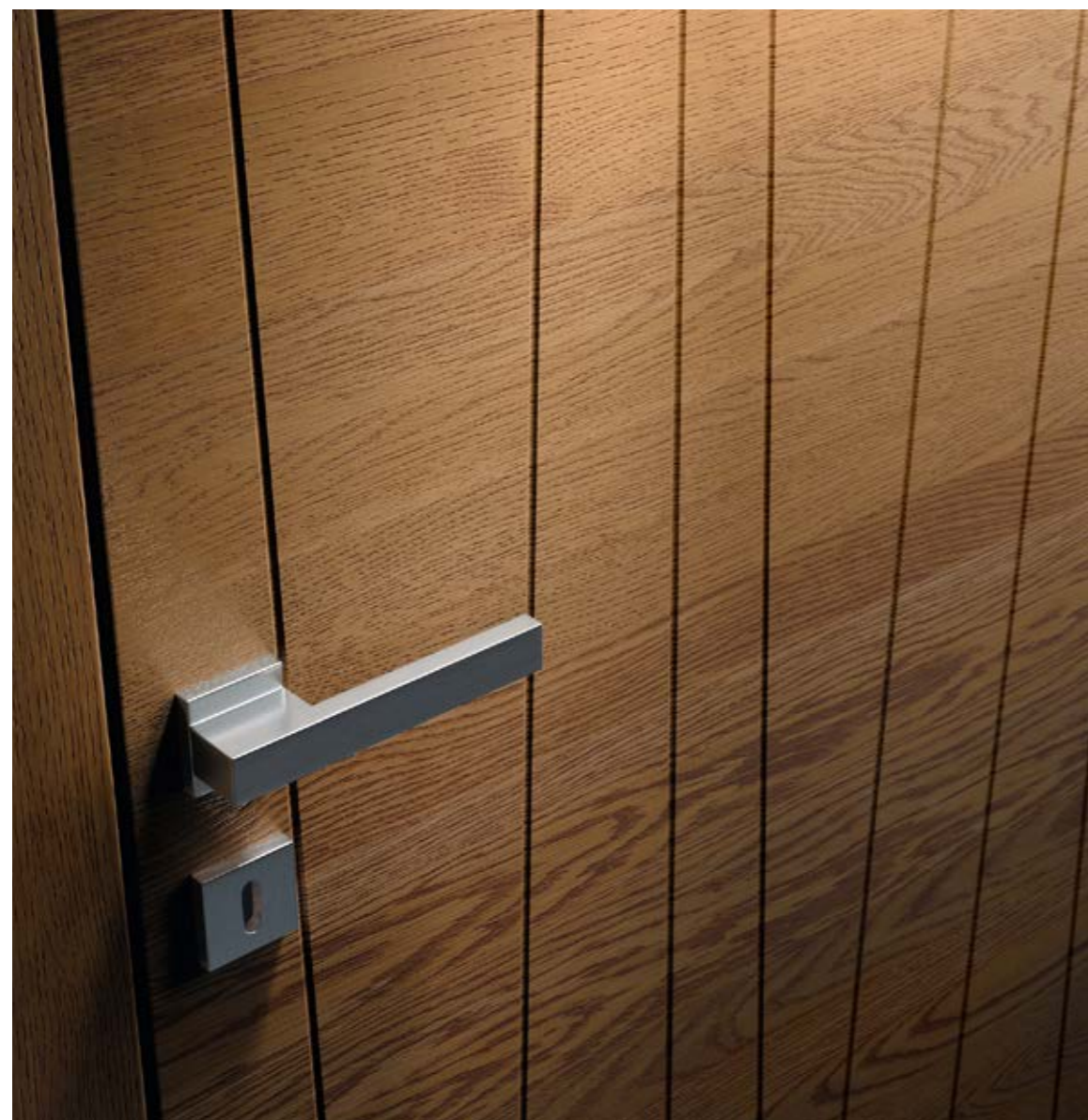

Patio modello Piotto 8RS, finitura rovere terra. Vista lato a tirare. Mostrine a toppa. >  
 Dettaglio delle incisioni della porta Piotto 8RS. ^

GEOMETRIC LINES AND IRREGULAR SHAPES SOFTEN THE RIGOUR OF THE WOODEN PANEL.  
 Patio, Piotto 8RS model, earth oak finish. Pull side view. Full overlay jambs.  
 Detail of the Piotto 8RS door engravings.

DES LIGNES GÉOMÉTRIQUES ET DES FORMES IRRÉGULIÈRES POUR ATTÉNUER LA SÉVÉRITÉ DU PANNEAU DE BOIS.  
 Patio modèle Piotto 8RS, finition chêne Terre. Vue côté à tirer. Chambranles classiques.  
 Détail des gravures de la porte Piotto 8RS.

LÍNEAS GEOMÉTRICAS Y FORMAS IRREGULARES ATENUAN EL RIGOR DEL PANEL DE MADERA.  
 Patio modelo Piotto 8RS, con acabado roble tierra. Vista lado de tirar. Tapajuntas planos.  
 Detalle de los grabados de la puerta Piotto 8RS.

GEOMETRISCHE LINIEN UND UNREGELMÄSSIGE FORMEN MILDERN DIE STRENGE DER HOLZTÄFELUNG.  
 Patio, Modell Piotto 8RS, Oberfläche in Erd-Eiche. Ansicht der Ziehseite. Aufsatzverblendungen.  
 Detailaufnahme der Gravuren der Tür Piotto 8RS.

ГЕОМЕТРИЧЕСКИЕ ОЧЕРТАНИЯ И НЕПРАВИЛЬНЫЕ ФОРМЫ СМЯГЧАЮТ СТРОГОСТЬ ДЕРЕВЯННОЙ ПАНЕЛИ.  
 Дверь Patio, модель Piotto 8RS, отделка «земляной дуб». Вид со стороны открытия на себя. Накладные наличники.  
 Деталь: резьба на двери Piotto 8RS.



Il calore del legno  
dialoga in armonia  
con le geometrie pulite



< Patio modello Piriga 1LRIG, finitura rovere grigio creta. Parquet Platinum e battiscopa rovere grigio creta. Vista lato a tirare. Mostrine a toppa.  
^ Dettaglio della porta Piriga 1LRIG con maniglia Area 51 cromo satinato.

THE WARMTH OF THE WOOD INTERACTS HARMONIOUSLY WITH THE CLEAN GEOMETRIES.  
Patio, Piriga 1LRIG model, clay grey oak finish. Platinum parquet and clay grey oak skirting boards. Pull side view. Full overlay jambs.  
Detail of the Piriga 1LRIG door with satin steel Area 51 handle.

LA CHALEUR DU BOIS DIALOGUE EN HARMONIE AVEC LES GÉOMÉTRIES ÉPURÉES.  
Patio modèle Piriga 1LRIG, finition chêne gris argile. Parquet Platinum et plinthe chêne gris argile. Vue côté à tirer. Chambranles classiques.  
Détail de la porte Piriga 1LRIG avec poignée Area 51 en acier satiné.

LA CALIDEZ DE LA MADERA DIALOGA EN ARMONÍA CON LAS GEOMETRÍAS MINIMALISTAS.  
Patio modelo Piriga 1LRIG, con acabado roble gris creta. Parquet Platinum y rodapié roble gris creta. Vista lado de tirar. Tapajuntas planos.  
Detalle de la puerta Piriga 1LRIG con manija Area 51 de acero.

DIE WÄRME DES HOLZES STEHT IM EINKLANG MIT DEN KLAREN GEOMETRISCHEN FORMEN.  
Patio, Modell Piriga 1LRIG, Oberfläche in Eiche Tongrau. Platin-Parkett und Sockelleiste in Eiche Tongrau. Ansicht der Ziehseite. Aufsatzverblendungen.  
Detailansicht der Tür Piriga 1LRIG mit Türgriff Area 51 in gebürstetem Stahl.

ТЕПЛО ДРЕВЕСИНЫ ГАРМОНИЧНО СОЧЕТАЕТСЯ С ЧЕТКИМИ ОЧЕРТАНИЯМИ.  
Дверь Patio, модель Piriga 1LRIG, отделка «Дуб цвета серой глины». Паркет Platinum и плинтус в отделке «Дуб цвета серой глины». Вид со стороны открытия на себя. Накладные наличники.

Деталь: дверь Piriga 1LRIG с ручкой Area 51, сатирированная сталь.



**Patio modello Pimoto 1LMOT, finitura rovere laccato bianco a poro aperto (a sinistra). Mostrine telescopiche.**  
**Patio modello Piquadra 1LQ, finitura rovere laccato bianco a poro aperto (a destra, vista lato a tirare). Mostrine a toppa.**

Patio, Pimoto 1LMOT model, open-pore white lacquer oak finish (on the left). Telescopic jambs.  
Patio, Piquadra 1LQ model, open-pore white lacquer oak finish (on the right, pull side view). Full overlay jambs.

Patio modèle Pimoto 1LMOT, finition chêne laqué blanc à pore ouvert (à gauche). Chambranles rallongeables.  
Patio modèle Piquadra 1LQ, finition chêne laqué blanc à pore ouvert (à droite, vue côté à tirer). Chambranles classiques.

Patio modelo Pimoto 1LMOT, con acabado roble lacado blanco a poro abierto (a la izquierda). Tapajuntas telescópicos.  
Patio modelo Piquadra 1LQ, con acabado roble lacado blanco a poro abierto (a la derecha, vista lado de tirar). Tapajuntas planos.

Patio, Modell Pimoto 1LMOT, Oberfläche in offenporiger, weiß lackierter Eiche (links). Teleskopverblendungen.  
Patio, Modell Piquadra 1LQ, Oberfläche in offenporiger, weiß lackierter Eiche (rechts, Ansicht der Ziehseite). Aufsatzverblendungen.

Дверь Patio, модель Pimoto 1LMOT, отделка «белый лакированный дуб» с открытыми порами (слева). Телескопические наличники.  
Дверь Patio, модель Piquadra 1LQ, отделка «белый лакированный дуб» с открытыми порами (справа, вид со стороны открытия на себя). Накладные наличники.





Un tocco di design moderno  
per uno stile di vita naturale,  
come la materia che la compone



Patio modello Easy, anta impiallacciata, (differente dal modello Pia 1L in legno massiccio), finitura rovere pietra. Mostrine a toppa. >  
Maniglia Bolt nera. Parquet Garofoli Platinum in rovere pietra. ^

A TOUCH OF MODERN DESIGN FOR A NATURAL LIFESTYLE, LIKE THE MATERIAL IT'S MADE OF.  
Patio, Easy model, veneered door (different from the Pia 1L model in solid wood), Stone Oak finish. Bolt black handle. Garofoli Platinum parquet stone oak.  
UNE TOUCHE DE DESIGN MODERNE POUR UN STYLE DE VIE NATUREL, COMME LA MATIÈRE QUI LA CONSTITUE.  
Patio modèle Easy, porte placage bois (différente du modèle Pia 1L en bois massif), finition chêne Pierre. Poignée Bolt noire. Parquet Garofoli Platinum chêne Pierre.  
UN TOQUE DE DISEÑO MODERNO PARA UN ESTILO DE VIDA NATURAL, COMO EL MATERIAL QUE LA COMPONE.  
Patio modelo Easy, puerta enchapada (diferente del modelo Pia 1L en madera maciza), acabado en roble piedra. Tapajuntas planos. Manija Bolt negra.  
EIN HAUCH VON MODERNEM DESIGN FÜR EINEN NATÜRLICHEN LEBENSSTIL, WIE DAS MATERIAL, AUS DEM SIE BESTEHT.  
Patio, Modell Easy, Türflügel furniert (anders als das Massivholzmodell Pia 1L), Ausführung in Stein-Eiche.  
Schwarzer Türgriff Bolt. Platin-Parkett von Garofoli in Stein-Eiche.  
НОТКА СОВРЕМЕННОГО ДИЗАЙНА ДЛЯ ЕСТЕСТВЕННОГО СТИЛЯ ЖИЗНИ, ПОДОБНОГО НАТУРАЛЬНОМУ МАТЕРИАЛУ ЭТОЙ ДВЕРИ.  
Дверь Patio, модель Easy, шпонированная створка, (в отличие от модели Pia 1L из массива дерева), отделка «каменный дуб».  
Черная ручка Bolt. Паркет Garofoli Platinum в отделке «каменный дуб».





Un tocco "raw"  
per caratterizzare ambienti  
dal sapore vintage e naturale



< Patio modello Vintage 1LVIN, finitura rovere caldo. Vista lato a spingere. Mostrine telescopiche. Parquet Garofoli Vintage rovere caldo.  
 ^ Dettaglio dei nodi del rovere caldo che caratterizzano la superficie della porta Patio modello Vintage 1LVIN con maniglia Area 51 nera.

A RAW TOUCH TO GIVE ENVIRONMENTS A VINTAGE, NATURAL FLAVOUR.  
 Patio, Vintage 1LVIN model, warm oak finish. Push side view. Telescopic jambs. Garofoli Vintage parquet in warm oak.  
 The warm oak knots add character to the surface of the Patio door, Vintage 1LVIN model with black Area 51 handle.

UNE TOUCHE «BRUTE» POUR SIGNER DES AMBIANCES VINTAGE ET NATURELLES.  
 Patio modèle Vintage 1LVIN, finition chêne torréfié. Vue côté à pousser. Chambranles rallongeables. Parquet Garofoli Vintage en chêne torréfié.  
 Détail des nœuds de chêne torréfié qui caractérisent la surface de la porte Patio modèle Vintage 1LVIN avec poignée Area 51 noire.

UN TOUQUE «RAW» PARA AMBIENTES DE ESTILO VINTAGE Y NATURAL.  
 Patio modelo Vintage 1LVIN, acabado roble cálido. Vista lado de empujar. Tapajuntas telescópicas. Parquet Garofoli Vintage roble cálido.  
 Detalle de los nudos del roble cálido que caracterizan la superficie de la puerta Patio modelo Vintage 1LVIN con manija Area 51 negra.

EIN „ROHER“ TOUCH FÜR CHARAKTERSTARKE RÄUME MIT EIN HAUCH VON VINTAGE UND NATURVERBUNDENHEIT.  
 Patio, Modell Vintage 1LVIN, Oberfläche in warmer Eiche. Ansicht der Drückseite. Teleskopverblendungen. Vintage-Parkett von Garofoli in warmer Eiche.  
 Detailansicht der Astknoten der warmen Eiche, einem Markenzeichen der Oberfläche der Tür Patio, Modell Vintage 1LVIN mit schwarzem Türgriff Area 51.

НОТКА ПРИРОДЫ ДЛЯ ВИНТАЖНЫХ И НАРОЧИТО БЕЗЫСКУСНЫХ ПОМЕЩЕНИЙ.  
 Дверь Patio, модель Vintage 1LVIN, отделка «теплый дуб». Вид со стороны открытия от себя. Телескопические наличники. Паркет Garofoli Vintage в отделке «теплый дуб».  
 Отделка «теплый дуб» с узловой структурой характеризует поверхность двери Patio, модель Vintage 1LVIN с черной ручкой Area 51.



Patio modello PIA 1L 50 Legno, finitura rovere laccato bianco con maniglia Area 51.  
Composizione libreria: boiserie e mensole Garofoli in rovere pietra.

Patio, PIA 1L 50 Wood model, white lacquer oak finish, with Area 51 handle.  
Bookcase composition: Garofoli panelling and shelves in Stone Oak.

Patio modèle PIA 1L 50 Bois, finition chêne laqué blanc avec poignée Area 51.  
Composition bibliothèque : boiserie et étagères Garofoli en chêne Pierre.

Patio modelo PIA 1L 50 Madera, acabado roble lacado blanco con manija Área 51.  
Composición de la librería: boiserie y repisas Garofoli en roble piedra.

Patio, Modell PIA 1L 50 Holz, Ausführung weiß lackierte Eiche mit Türklinke Area 51.  
Regalkomposition: Tafelung und Regalböden von Garofoli in Stein-Eiche.

Дверь Patio, модель PIA 1L 50 Legno, отделка «белый лакированный дуб», ручка Area 51.  
Комбинация со стеллажом: стеновые панели и полки Garofoli в отделке «каменный дуб».

**Patio modello PIA 1L 50 Legno, finitura rovere terra con maniglia Area 51 nera. Battiscopa 40mm finitura rovere terra. A sinistra lato a tirare. A destra lato a spingere.**

Patio, PIA 1L 50 Wood model, earth oak finish, with Area 51 handle. Skirting board 40mm, earth oak finish. Pull side on the left. Push side on the right.

Patio modèle PIA 1L 50 Bois, finition chêne Terre avec poignée Area 51. Plinthe 40mm finition chêne Terre. Vue côté à tirer à gauche. Vue côté à pousser à droite.

Patio modelo PIA 1L 50 Madera, acabado roble tierra con manija Area 51. Rodapié 40mm acabado roble tierra. A la izquierda lado de tirar. A la derecha lado de empujar.

Patio, Modell PIA 1L 50 Holz, Ausführung Erd-Eiche mit Türklinke Area 51. Sockelleiste 40mm, Ausführung Erd-Eiche. Linke Seite zum Ziehen. Rechte Seite zum Drücken.

Дверь Patio, модель PIA 1L 50 Legno, отделка «землистый дуб», ручка Area 51. Плинтус 40мм, отделка «землистый дуб». Слева: сторона открытия на себя. Справа: сторона открытия от себя.

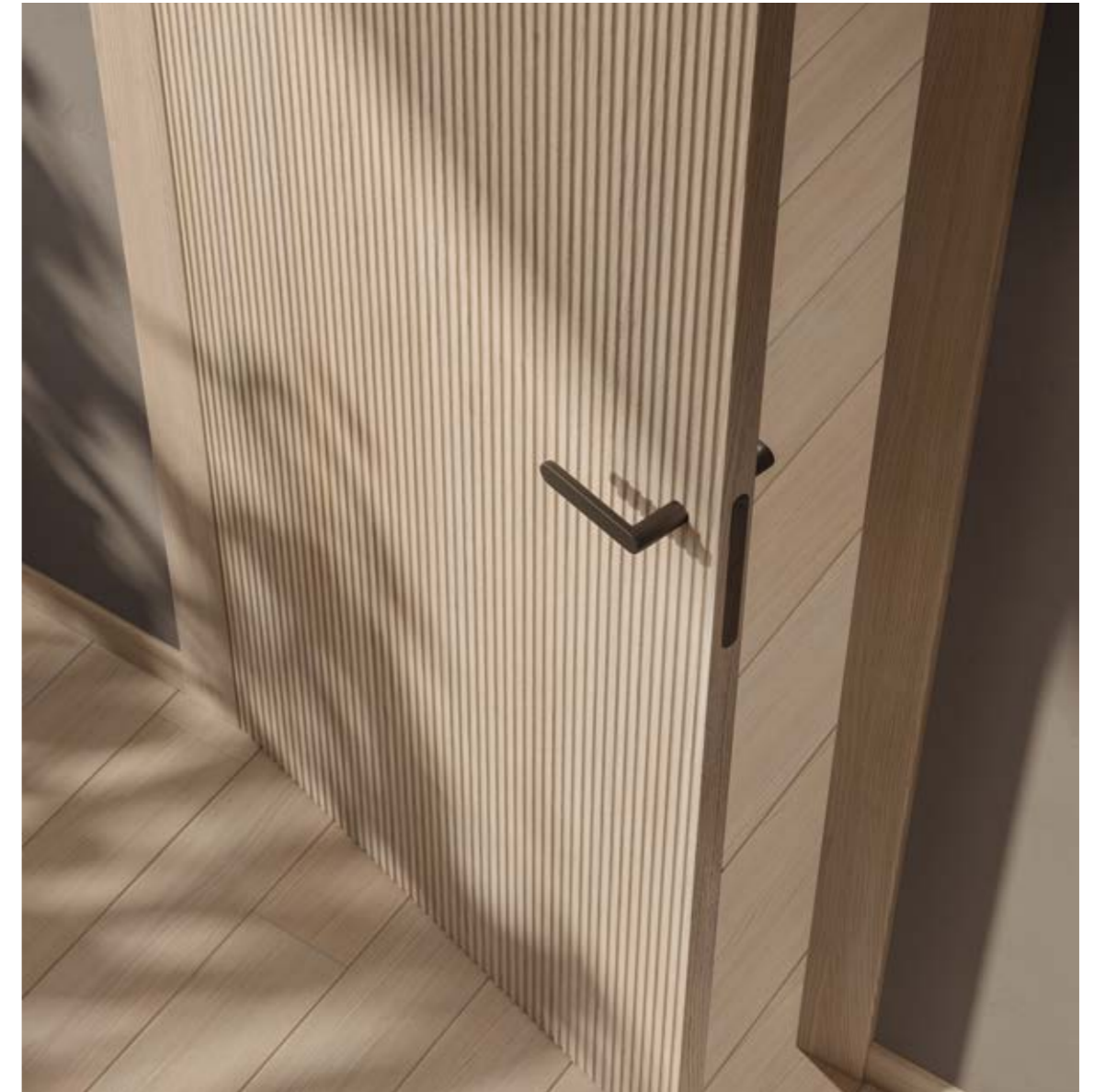

< ^ **Patio modello Quadro 1Q, finitura rovere ice, maniglia Pure nera. Vista lato a tirare.**  
**Parquet Platinum e battiscopa 70mm rovere ice.**

Patio, Quadro 1Q model, ice oak finish, Pure black handle. Pull side view.  
 Platinum parquet and ice oak skirting 70mm boards.

Patio modèle Quadro 1Q, finition chêne Ice, poignée Pure noire. Vue côté à tirer.  
 Parquet Platinum et plinthe 70mm chêne Ice.

Patio modelo Quadro 1Q, acabado roble ice, manija Pure negra. Vista lado de tirar.  
 Parquet Platinum y rodapié 70mm roble ice.

Patio, Modell Quadro 1Q, Ausführung Eiche geeist, Türklinke Pure in Schwarz. Ansicht der Zugseite.  
 Platin-Parkett und Sockelleiste 70mm in Eiche geeist.

Дверь Patio, модель Quadro 1Q, отделка «ледяной дуб», ручка Pure, черная. Вид со стороны открытия на себя.  
 Паркет Platinum и плинтус 70mm в отделке «ледяной дуб».



Patio modello Quadro 1Q, finitura rovere ice, maniglia Pure nera. Vista lato a spingere. ^ >  
 Parquet Garofoli rovere ice.

Patio, Quadro 1Q model, ice oak finish, Pure black handle. Push side view.  
 Garofoli parquet, ice oak.

Patio modèle Quadro 1Q, finition chêne Ice, poignée Pure noire. Vue côté à pousser.  
 Parquet Garofoli chêne Ice.

Patio modelo Quadro 1Q, acabado roble ice, manija Pure negra. Vista lado de empujar.  
 Parquet Garofoli roble ice.

Patio, Modell Quadro 1Q, Ausführung Eiche geeist, Türklinke Pure in Schwarz. Ansicht der Drückseite.  
 Parkett von Garofoli in Eiche geeist.

Дверь Patio, модель Quadro 1Q, отделка «ледяной дуб», ручка Pure, черная. Вид со стороны открытия от себя.  
 Паркет Garofoli, отделка «ледяной дуб».



## Collezioni 50 - SPENIA



**Spenia modello Sorizz 1PAO, finitura rovere teak. Vista lato a spingere. Mostrine telescopiche. Maniglia Link cromo lucido.**

Spenia, Sorizz 1PAO model, teak oak finish. Push side view. Telescopic jambs. Link handle, polished chrome.

Spenia modèle Sorizz 1PAO, finition chêne teck. Vue côté à pousser. Chambranles rallongeables. Poignée Link chrome brillant.

Spenia modelo Sorizz 1PAO, con acabado roble teca. Vista lado de empujar. Tapajuntas telescópicos. Manija Link cromo brillante.

Spenia, Modell Sorizz 1PAO, Oberfläche Teak-Eiche. Ansicht der Drückseite. Teleskopverblendungen. Türgriff Link in glänzendem Chrom.

Дверь Spenia, модель Sorizz 1PAO, отделка «тиковый дуб». Вид со стороны открытия от себя. Телескопические наличники. Ручка Link, глянцевый хром.



Spenia modello Sorizz IPA0, finitura rovere teak. Vista lato a spingere (a sinistra). Mostrine telescopiche.  
Modello Site IV con vetro madras (a destra). Scorrevole interno muro.

Spenia, Sorizz IPA0 model, teak oak finish. View of the push side (on the left). Telescopic jambs.  
Site IV model with madras glass (on the right). Sliding inside the wall.

Spenia modèle Sorizz IPA0, finition chêne teck. Vue côté à pousser (à gauche). Chambranles rallongeables.  
Modèle Site IV avec vitre Madras (à droite). Coulissante à l'intérieur du mur.

Spenia modelo Sorizz IPA0, con acabado roble teca. Vista lado de empujar (a la izquierda). Tapajuntas telescópicas.  
Modelo Site IV con cristal madras (a la derecha). Deslizante en interior de pared.

Spenia, Modell Sorizz IPA0, Oberfläche Teak-Eiche. Ansicht der Drückseite (links). Teleskopverblendungen.  
Modell Site IV mit Madras-Glas (rechts). Wandinterne Schiebetür.

Дверь Spenia, модель Sorizz IPA0, отделка «тиковый дуб». Вид со стороны открытия от себя (слева). Телескопические наличники.  
Модель Site IV со стеклом Madras (справа). Раздвижная дверь, встроенная в стену.



Il fascino intramontabile  
del legno incontra  
la modernità delle forme



< Spenia modello Splea 1PA, finitura rovere terra. Vista lato a tirare. Mostrine a toppa.  
^ Dettaglio della porta Splea 1PA, con maniglia Bolt nera.

THE TIMELESS APPEAL OF WOOD MEETS MODERN SHAPES.  
Spenia, Splea 1PA model, earth oak finish. Pull side view. Full overlay jambs.  
Detail of the Splea 1PA door, with black Bolt handle.

LE CHARME INTEMPOREL DU BOIS RENCONTRE LE STYLE MODERNE DES FORMES.  
Spenia modèle Splea 1PA, finition chêne Terre. Vue côté à tirer. Chambranles classiques.  
Détail de la porte Splea 1PA, avec poignée Bolt noire.

EL ETERNO ENCANTO DE LA MADERA SE COMBINA CON LAS FORMAS MODERNAS.  
Spenia modelo Splea 1PA, acabado roble tierra. Vista lado de tirar. Tapajuntas planos.  
Detalle de la puerta Splea 1PA, con manija Bolt negra.

DER ZEITLOSE CHARME VON HOLZ TRIFFT AUF MODERNE FORMEN.  
Spenia, Modell Splea 1PA, Oberfläche in Erd-Eiche. Ansicht der Ziehseite. Aufsatzverblendungen.  
Detailansicht der Tür Splea 1PA mit schwarzem Türgriff Bolt.

НЕПРЕХОДЯЩЕЕ ОЧАРОВАНИЕ ДРЕВЕСИНЫ СОЧЕТАЕТСЯ С СОВРЕМЕННЫМИ ФОРМАМИ.  
Дверь Spenia, модель Splea 1PA, отделка «земляной дуб». Вид со стороны открытия на себя. Накладные наличники.  
Фрагмент двери Splea 1PA с черной ручкой Bolt.

Lo stile sobrio  
e contemporaneo  
incontra il design



Spenia modello Sial 2PA, finitura rovere seta, con maniglia Area 51 nera. Vista lato a spingere. Mostrine telescopiche. Parquet Platinum rovere seta. >  
 Dettaglio apertura modello Sial 2PA. Cerniere colore nero, su richiesta. ^

SIMPLE, CONTEMPORARY STYLE MEETS DESIGN.  
 Spenia, Sial 2PA model, silk oak finish, with black Area 51 handle. Push side view. Telescopic jambs. Platinum parquet, silk oak.  
 Detail of the opening of the Sial 2PA model. Black hinges on request.

LE STYLE SOBRE ET CONTEMPORAIN À LA RENCONTRE DU DESIGN.  
 Spenia modèle Sial 2PA, finition chêne Papier de soie, avec poignée Area 51 noire. Vue côté à pousser. Chambranles rallongeables. Parquet Platinum chêne Papier de soie.  
 Détail de l'ouverture du modèle Sial 2PA. Charnières couleur noir, sur demande.

EL ESTILO SOBRIO Y CONTEMPORÁNEO SE COMBINA CON EL DISEÑO.  
 Spenia modelo Sial 2PA, con acabado roble seda, con manija Area 51 negra. Vista lado de empujar. Tapajuntas telescópicos. Parquet Platinum roble seda.  
 Detalle apertura modelo Sial 2PA. Bisagras color negro, si se solicita.

NÜCHTERNER UND ZEITGEMÄSSER STIL TRIFFT AUF DESIGN.  
 Spenia, Modell Sial 2PA, Oberfläche in Seiden-Eiche, mit schwarzem Türgriff Area 51. Ansicht der Drückseite. Teleskopverblendungen. Platin-Parkett in Seiden-Eiche.  
 Detailansicht der Öffnung von Modell Sial 2PA. Scharniere in Schwarz auf Anfrage.

СТРОГИЙ И СОВРЕМЕННЫЙ СТИЛЬ В СОЧЕТАНИИ С ДИЗАЙНОМ.  
 Дверь Spenia, модель Sial 2PA, отделка «шелковый дуб», с черной ручкой Area 51. Вид со стороны открытия от себя.  
 Телескопические наличники. Паркет Platinum, «шелковый дуб».  
 Деталь: открытие, модель Sial 2PA. Дверные петли черного цвета, по запросу.





## Dettagli eleganti e superfici piacevoli al tatto



< Spenia modello Sitre 3PA, finitura rovere pietra. Parquet Garofoli Platinum e battiscopa 70mm in rovere pietra.  
 ^ Dettaglio della porta Sitre 3PA con maniglia Area 51 cromo satinato.

ELEGANT DETAILS AND SURFACES THAT ARE PLEASANT TO THE TOUCH.  
 Spenia, Sitre 3PA model, stone oak finish. Garofoli Platinum parquet and skirting boards 70mm stone oak.  
 Detail of the Sitre 3PA door with steel Area 51 handle.

DÉTAILS ÉLÉGANTS ET SURFACES AGRÉABLES AU TOUCHER.  
 Spenia modèle Sitre 3PA, finition chêne Pierre. Parquet Garofoli Platinum et plinthe 70mm chêne Pierre.  
 Détail de la porte Sitre 3PA avec poignée Area 51 en acier satiné.

DETALLES ELEGANTES Y SUPERFICIES AGRADABLES AL TACTO.  
 Spenia modelo Sitre 3PA, con acabado roble piedra. Parquet Garofoli Platinum y rodapié 70mm de roble piedra.  
 Detalle de la puerta Sitre 3PA con manija Area 51 de acero satinado.

ELEGANTE DETAILS UND OBERFLÄCHEN, DIE SICH ANGENEHM ANFÜHLEN.  
 Spenia, Modell Sitre 3PA, Oberfläche in Stein-Eiche. Platin-Parkett von Garofoli und Sockelleiste 70mm in Stein-Eiche.  
 Detailansicht der Tür Sitre 3PA mit Türgriff Area 51 in gebürstetem Stahl.

ЭЛЕГАНТНЫЕ ДЕТАЛИ И ПОВЕРХНОСТИ, К КОТОРЫМ ПРИЯТНО ПРИКАСАТЬСЯ.  
 Дверь Spenia, модель Sitre 3PA, отделка «каменный дуб». Паркет Garofoli Platinum и плинтус 70мм в отделке «каменный дуб».  
 Деталь: дверь Sitre 3PA с ручкой Area 51, сатирированная сталь.

Spenia modello Trize 3PA02IN, finitura rovere laccato bianco a poro aperto con maniglia Area 51 RAL3012.  
Vista lato a tirare (a sinistra). Mostrine a toppa.  
Modello Dueve 3PA02V con vetro bianco marina (a destra).

Spenia, Trize 3PA2IN model, open-pore white lacquer oak finish with RAL3012 Area 51 handle. Pull side view (on the left). Full overlay jambs. Dueve 3PA2V model with white marine glass (on the right).

Spenia modèle Trize 3PA2IN, finition chêne laqué blanc à pore ouvert avec poignée Area 51 RAL3012.  
Vue côté à tirer (à gauche). Chambranles classiques.  
Modèle Dueve 3PA2V avec vitre blanc Marina (à droite).

Spenia modelo Trize 3PA2IN, con acabado roble lacado blanco a poro abierto con manija Area 51 RAL3012. Vista lado de tirar (a la izquierda). Tapajuntas planos. Modelo Dueve 3PA2V con cristal blanco marina (a la derecha).

Spenia, Modell Trize 3PA2IN, Oberfläche in offenporiger, weiß lackierter Eiche mit RAL3012 Türgriff Area 51. Ansicht der Ziehseite (links). Aufsatzverblendungen.

Modell Dueve 3PA2V mit weißem Marina-Glas (rechts).

Дверь Spenia, модель Trize 3PA2IN, отделка «белый лакированный дуб» с открытыми порами с RAL3012 ручкой Area 51. Вид со стороны открытия на себя (слева). Накладные наличники. Модель Dueve 3PA2V с белым стеклом Marina (справа).

**Spenia modello Gabilia 7PA Legno, finitura rovere laccato bianco con maniglia Area 51 (a tirare). Parquet Platinum rovere pietra. Battiscopa 40mm rovere laccato bianco.**

Spenia, Gabilia 7PA Wood model, white lacquer oak finish, with Area 51 handle (pull side).  
Garofoli Platinum parquet stone oak. Skirting boards 40 mm white lacquered oak.

Spenia modèle Gabilia 7PA Bois, finition chêne laqué blanc avec poignée Area 51 (à tirer).  
Parquet Garofoli Platinum chêne pierre. Plinthe 40 mm finition chêne laqué blanc.

Spenia modelo Gabilia 7PA Madera, acabado roble lacado blanco con manija Area 51 (lado de tirar).  
Parquet Garofoli Platinum roble piedra. Rodapié 40 mm en roble lacado blanco.

Spenia, Modell Gabilia 7PA Holz, Ausführung weiß lackierte Eiche mit Türklinke Area 51 (Ansicht der Ziehseite).  
Platinum-Parkett von Garofoli Steineiche. Sockelleiste 40 mm Eiche Lackiert Weiß.

Дверь Spenia, модель Gabilia 7PA Legno, отделка «белый лакированный дуб», ручка Area 51 (Вид со стороны открытия на себя).

Паркет Garofoli Platinum «Дуб каменного цвета». Плинтус в отделке 40 мм «Дуб с белой лакировкой».



< ^ Spenia modello Site 1V 50, finitura rovere creta con maniglia Area 51. Parquet Garofoli Platinum e battiscopa 40 mm in rovere creta.  
Spenia, Site 1V 50 model, clay oak finish, with Area 51 handle. Garofoli Platinum parquet and clay oak skirting boards 40 mm.  
Spenia modèle Site 1V 50, finition chêne Argile avec poignée Area 51. Parquet Garofoli Platinum et plinthe 40 mm finition chêne Argile.  
Spenia modelo Site 1V 50, acabado roble creta con manija Área 51. Parquet Garofoli Platinum y rodapié 40 mm en roble creta.  
Spenia, Modell Site 1V 50, Ausführung Ton-Eiche mit Türklinke Area 51. Platinum-Parkett von Garofoli in Ton-Eiche 40 mm.  
Дверь Spenia, модель Site 1V 50, отделка «глиняный дуб», ручка Area 51. Паркет Garofoli Platinum и плинтус в отделке «глиняный дуб» 40 mm.



Spenia modello Gabilia Bicolor 7PAL Lucido, finitura rovere laccato tortora a poro aperto, con maniglia Area 51. Parquet Platinum rovere pietra. ^ >

Spenia, Gabilia Bicolor 7PAL Polished model, open-pore light grey lacquer oak finish, with Area 51 handle. Platinum parquet, stone oak.

Spenia modèle Gabilia Bicolor 7PAL Brillant, finition chêne laqué Tourterelle à pore ouvert, avec poignée Area 51. Parquet Platinum chêne Pierre.

Spenia modelo Gabilia Bicolor 7PAL Brillante, acabado roble lacado tórtola de poro abierto, con manija Área 51. Parquet Platinum roble piedra.

Spenia, Modell Gabilia Bicolor 7PAL Glänzend, Ausführung offenporig taubengrau lackierte Eiche mit Türklinke Area 51. Platinum-Parkett in Stein-Eiche.

Дверь Spenia, модель Gabilia Bicolor 7PAL Lucido, отделка «бежевый лакированный дуб» с открытыми порами, ручка Area 51. Паркет Platinum, «каменный дуб».





Schede tecniche  
Technical sheets  
Fiches techniques  
Fichas técnicas  
Datenblätter  
Технические описания



NUOVO TELAIO MILIA, PATIO, SPENIA | NEW FRAME MILIA, PATIO, SPENIA | NOUVEAU CADRE MILIA, PATIO, SPENIA  
 NUEVO BASTIDOR MILIA, PATIO, SPENIA | NEUER RAHMEN FÜR MILIA, PATIO UND SPENIA | НОВАЯ КОРОБКА MILIA, PATIO, SPENIA

**MOSTRINA TELESCOPICA - DI SERIE**  
 TELESCOPIC JAMB - STANDARD  
 CHAMBRANLE RALLONGEABLE - EN SÉRIE  
 TAPAJUNTAS TELESCÓPICO - DE SERIE  
 TELESKOPVERBLENDUNGEN - SERIENMÄßIG  
 ТЕЛЕКОПИЧЕСКИЙ НАЛИЧНИК - СЕРИЙНЫЙ

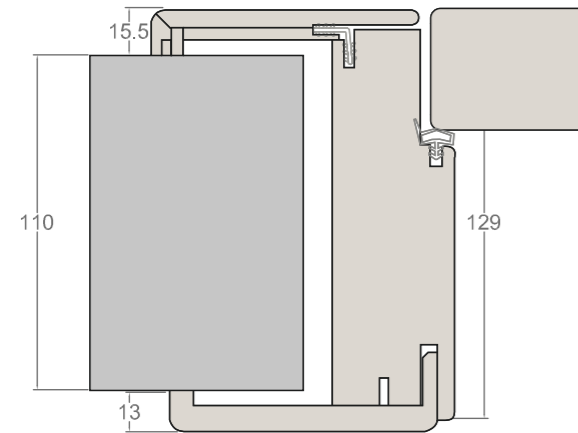

Le tre collezioni sono accomunate dalla stessa tipologia di telaio: dal lato a tirare, la mostrina è a toppa, complanare all'anta, mentre dall'altro lato a spingere, la mostrina può essere scelta in due modalità (a toppa o telescopica).

ONE FRAME. The three collections feature the same type of frame: full overlay jams on the pull side, flush with the door, and two different types of jamb to choose from on the push side (full overlay or telescopic).

UN CADRE UNIQUE. Les trois collections partagent le même type de cadre: du côté à tirer, le chambranle est classique, coplanaire avec la porte, tandis que du côté à pousser, le chambranle propose deux options (classique ou rallongeable).

**MOSTRINA A TOPPA (NON REGOLABILE) - SU RICHIESTA**  
 FULL OVERLAY JAMB (NOT ADJUSTABLE) - ON REQUEST  
 CHAMBRANLE CLASSIQUE (NON RÉGLABLE) - SUR DEMANDE  
 TAPAJUNTAS PLANO (NO REGULABLE) - BAJO PEDIDO  
 AUFsatzVERBLENDUNGEN (NICHT VERSTELLBAR) - AUF ANFRAGE  
 НАКЛАДНОЙ НАЛИЧНИК (НЕРЕГУЛИРУЕМЫЙ) - ПО ЗАПРОСУ

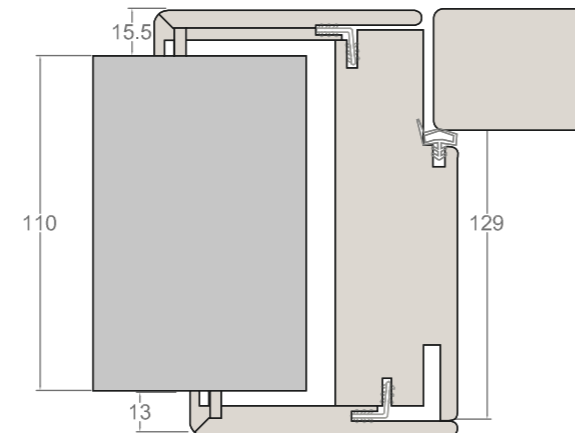

BASTIDOR ÚNICO. Las tres colecciones poseen el mismo tipo de bastidor: en el lado de tirar, el tapajuntas es plano y está al mismo nivel que la hoja, mientras que, en el lado de empujar, el tapajuntas puede ser plano o telescópico.

EIN EINZIGER RAHMEN. Die drei Kollektionen nutzen den gleichen Rahmentyp: auf der Ziehseite die Aufsatzverblendung, bündig mit dem Türflügel, auf der gegenüberliegenden Drückseite können zwei unterschiedliche Verblendungen gewählt werden (Aufsatz oder Teleskop).

ЕДИНАЯ КОРОБКА. Три коллекции объединяет один и тот же тип коробки: со стороны открытия на себя накладной наличник в уровень с дверью, а с другой стороны (с открытием от себя) наличник можно выбрать из двух вариантов (накладной или телескопический).



**LATO SPINGERE: MOSTRINA TELESCOPICA**  
 PUSH SIDE: TELESCOPIC JAMB  
 CÔTÉ À POUSSER: CHAMBRANLE RALLONGEABLE  
 LADO DE EMPUJAR: TAPAJUNTAS TELESCÓPICO  
 ANSICHT DER DRÜCKSEITE: TELESKOPVERBLENDUNGEN  
 СО СТОРОНЫ ОТКРЫТИЯ ОТ СЕБЯ: ТЕЛЕКОПИЧЕСКИЙ НАЛИЧНИК

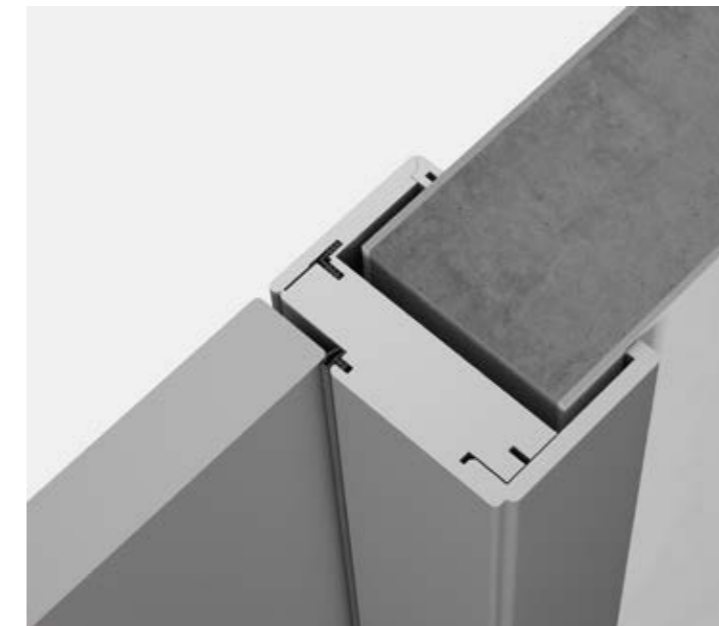

**ALLARGAMENTO IMBOTTE CON MOSTRINA TELESCOPICA**  
 ENLARGED WITH TELESCOPIC JAMB  
 ÉLARGISSEMENT INTRADOS AVEC CHAMBRANLE RALLONGEABLE  
 ENSANCHAMIENTO INTRADOS CON TAPAJUNTAS TELESCÓPICO  
 VERBREITERUNG DER AUSKLEIDUNG MIT TELESKOPVERBLENDUNG  
 РАСШИРЕНИЕ ОБРАМЛЕНИЯ ДВЕРНОГО ПРОЕМА ПРИ ПОМОЩИ ТЕЛЕКОПИЧЕСКОГО НАЛИЧНИКА

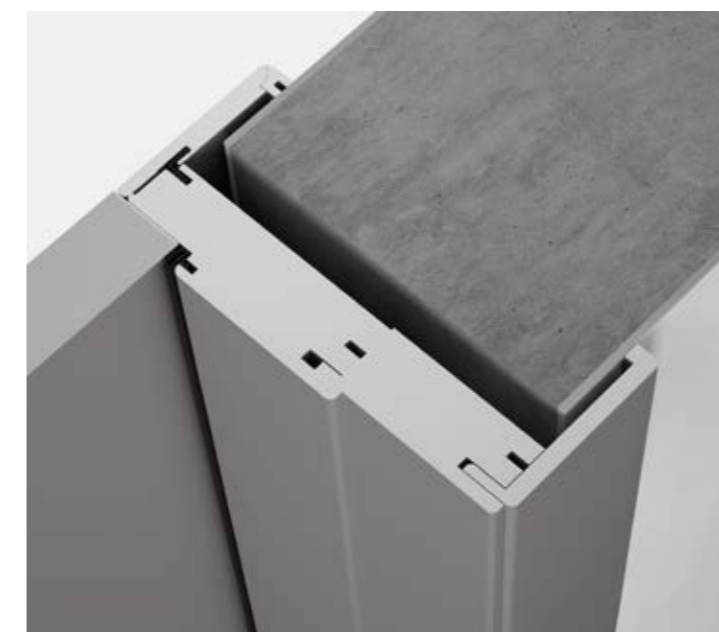

**LATO SPINGERE: MOSTRINA A TOPPA**  
 PUSH SIDE: FULL OVERLAY JAMB  
 CÔTÉ À POUSSER: CHAMBRANLE CLASSIQUE  
 LADO DE EMPUJAR: TAPAJUNTAS PLANO  
 ANSICHT DER DRÜCKSEITE: AUFsatzVERBLENDUNGEN  
 СО СТОРОНЫ ОТКРЫТИЯ ОТ СЕБЯ: НАКЛАДНОЙ НАЛИЧНИК

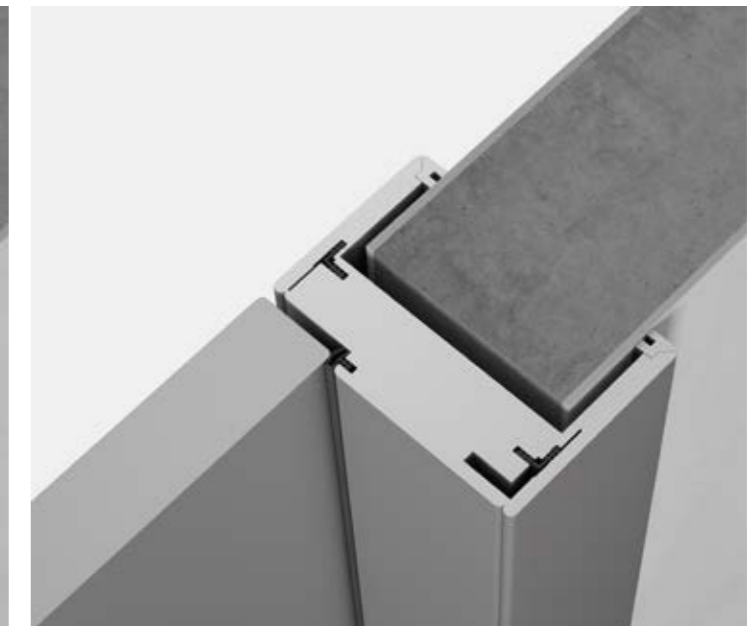

**ALLARGAMENTO IMBOTTE CON MOSTRINA A TOPPA**  
 ENLARGED WITH FULL OVERLAY JAMB  
 ÉLARGISSEMENT INTRADOS AVEC CHAMBRANLE CLASSIQUE  
 ENSANCHAMIENTO INTRADOS CON TAPAJUNTAS PLANO  
 VERBREITERUNG DER AUSKLEIDUNG MIT AUFsatzVERBLENDUNG  
 РАСШИРЕНИЕ ОБРАМЛЕНИЯ ДВЕРНОГО ПРОЕМА ПРИ ПОМОЩИ НАКЛАДНОГО НАЛИЧНИКА



ACCESSORI | ACCESSORIES | ACCESSOIRES | ACCESORIOS | ZUBEHÖR | ФУРНИТУРА

**BASSETTE LISCE SU MOSTRINE LISCE DI SERIE**

SMOOTH BASE PLATES ON SMOOTH JAMBS AS STANDARD  
 BASES LISSES SUR CHAMBRANLES LISSES EN SÉRIE  
 TACOS LISOS EN TAPAJUNTAS LISOS DE SERIE  
 GLATTE LEISTEN AN GLATTEN VERBLENDUNGEN SERIENMÄßIG  
 ГЛАДКИЙ ЦОКОЛЬ НА ГЛАДКИХ СЕРИЙНЫХ НАЛИЧНИКАХ

**BASSETTE LISCE SU MOSTRINE 110 E LODE**

SMOOTH BASE PLATES ON 110 E LODE JAMBS  
 BASES LISSES SUR CHAMBRANLES 110 E LODE  
 TACOS LISOS EN TAPAJUNTAS 110 E LODE  
 GLATTE LEISTEN AN VERBLENDUNGEN FÜR 110 E LODE  
 ГЛАДКИЙ ЦОКОЛЬ НА НАЛИЧНИКАХ ИЗ КОЛЛЕКЦИИ 110 E LODE

**BASSETTE DIAMANTATE SU MOSTRINE 110 E LODE, CON CIMASA**

DIAMOND BASE PLATES ON 110 E LODE JAMBS, WITH COPING  
 BASES PLISSÉES SUR CHAMBRANLES 110 E LODE, AVEC CIMAISE  
 TACOS DIAMANTE EN TAPAJUNTAS 110 E LODE, CON MOLDURA  
 DIAMANTARTIGE LEISTEN AUF VERBLENDUNGEN FÜR 110 E LODE, MIT SIMS  
 ЦОКОЛЬ ГРАНЕНОЙ ФОРМЫ НА НАЛИЧНИКАХ ИЗ КОЛЛЕКЦИИ 110 E LODE, С КАПИТЕЛЬЮ

**BASSETTE DIAMANTATE SU MOSTRINE 110 E LODE, CON CIMASA E DIAMANTI**

DIAMOND BASE PLATES ON 110 E LODE JAMBS, WITH COPING AND DIAMONDS  
 BASES PLISSÉES SUR CHAMBRANLES 110 E LODE, AVEC CIMAISE ET DIAMANTS  
 TACOS DIAMANTE EN TAPAJUNTAS 110 E LODE, CON MOLDURA Y DIAMANTES  
 DIAMANTARTIGE LEISTEN AUF VERBLENDUNGEN FÜR 110 E LODE, MIT SIMS UND DIAMANTEN  
 ЦОКОЛЬ ГРАНЕНОЙ ФОРМЫ НА НАЛИЧНИКАХ ИЗ КОЛЛЕКЦИИ 110 E LODE, С КАПИТЕЛЬЮ И ГРАНЕНЫМИ ЭЛЕМЕНТАМИ



MODELLI DISPONIBILI | AVAILABLE MODELS | MODÈLES DISPONIBLES | MODELOS DISPONIBLES | VERFÜGBARE MODELLE | ИМЕЮЩИЕСЯ МОДЕЛИ



MANA 1L 50



MIUNO 1B 50



MIDUE 2B 50



MITRE 3B 50



MIQUATTRO 4B 50



MIVV 1V 50



MIVUA 1B1V 50



MITA 10V 50



IVE 1V 50



MIVA 1TV 50

MIRAQUADRA 50\*  
MIRABILIA 50  
SUBLIMIA 50PANVI 1LVFP  
(lato pantografato +  
lato vetro)PANVI 1LVF  
(lato liscio + lato vetro)BIGLASS 1VF  
(due lati con vetro)

\* Vedi cataloghi Miraquadra e Mirabilia Sublimia per le altre pantografature disponibili.

See the Miraquadra and Mirabilia Sublimia catalogue for other available routed patterns.

Voir catalogue Miraquadra et Mirabilia Sublimia pour les gravures disponibles.

Ver catálogos Miraquadra y Mirabilia Sublimia para las demás pantografías disponibles.

Siehe Miraquadra und Mirabilia Sublimia-Katalog für weitere verfügbare Pantographien.

Со всеми доступными пантографированными поверхностями можно ознакомиться в каталогах Miraquadra и Mirabilia Sublimia.

NOTA: alcune pantografature della collezione Milia possono essere scelte anche nella collezione POEMA 50 laccata, con anta coplanare con le mostrine nel lato a spingere. Vedere il listino Poema 50 per approfondimenti.  
 NOTE: some routed designs from the Milia collection can also be chosen in the POEMA 50 lacquered collection, the door being flush with the jamb on the push side. See the Poema 50 price list for details.

REMARQUE : certains fraisages au pantographe de la collection Milia peuvent également être choisis dans la collection POEMA 50 laquée, avec porte coplanaire avec les chambranles sur le côté à pousser. Voir la liste de prix Poema 50 pour plus de détails.

NOTA: algunos pantografiados de la colección Milia pueden elegirse también en la colección POEMA 50 lacada, con hoja coplanar con los tapajuntas en el lado de empujar. Ver el catálogo Poema 50 para más detalle.

HINWEIS: Einige Pantographien der Kollektion Milia können auch aus der lackierten Kollektion POEMA 50 gewählt werden, mit bündig mit dem Rahmen auf der Druckseite abschließender Tür. Weitere Informationen finden Sie in der Preisliste von Poema 50.

ПРИМЕЧАНИЕ: некоторые пантографированные поверхности для коллекции Milia можно также выбрать из коллекции POEMA 50 в лакированном исполнении, при этом дверь будет находиться в одной плоскости с наличниками со стороны открытия от себя. Для получения дополнительной информации обратитесь к каталогу коллекции Poema 50.

COLLEZIONI 50 - MILIA

**COLORI DI SERIE GAROFOLI** | COLOURS IN THE GAROFOLI SERIES | COULEURS DE SÉRIE GAROFOLI | COLORES ESTÁNDAR GAROFOLI  
SERIENMÄSSIGE FARBEN GAROFOLI | СТАНДАРТНЫЕ ЦВЕТА GAROFOLI

**laccato tortora**  
dove grey lacquer  
laqué tourterelle  
lacado gris tórtola  
lackiert taubengrau  
лакировка серо-коричневого цвета

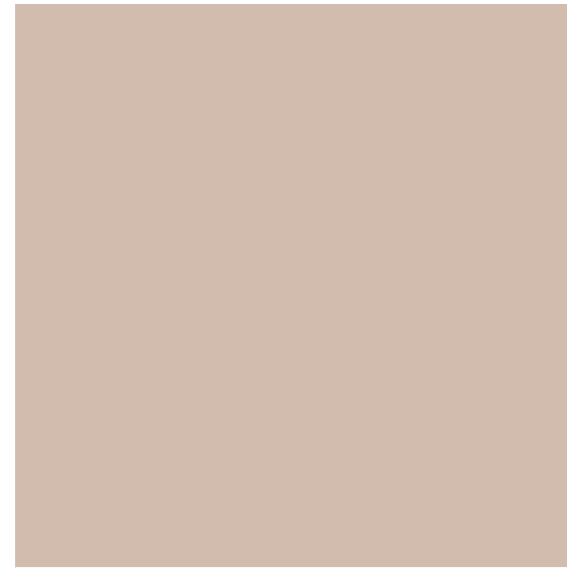

**RAL 7035**  
RAL 7035

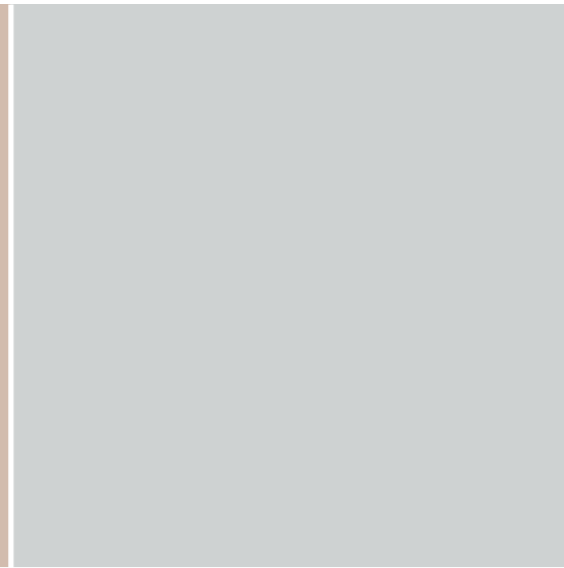

**laccato avorio**  
ivory lacquer  
laqué ivoire  
lacado marfil  
lackiert elfenbein  
лакировка цвета слоновой кости

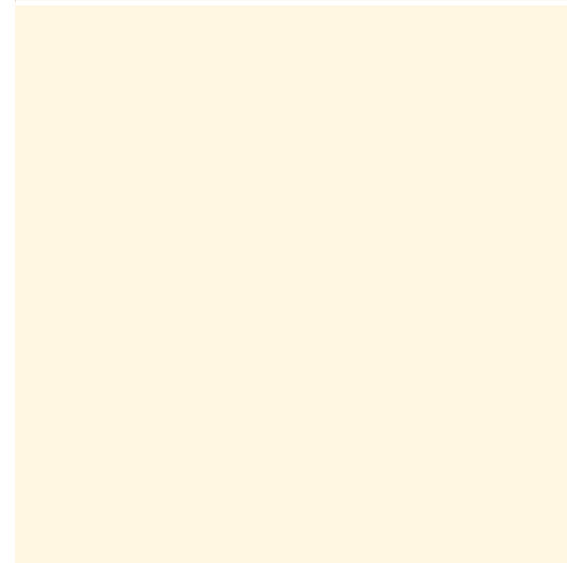

**RAL 9001**  
RAL 9001

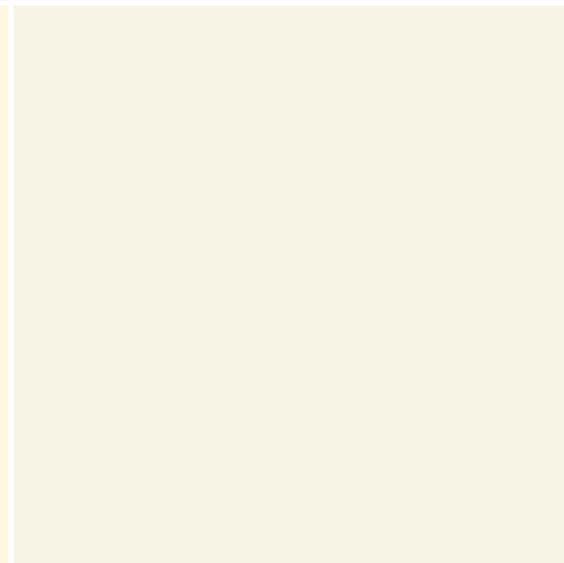

**laccato bianco**  
white lacquer  
laqué blanc  
lacado blanco  
lackiert weiss  
белый лакированный

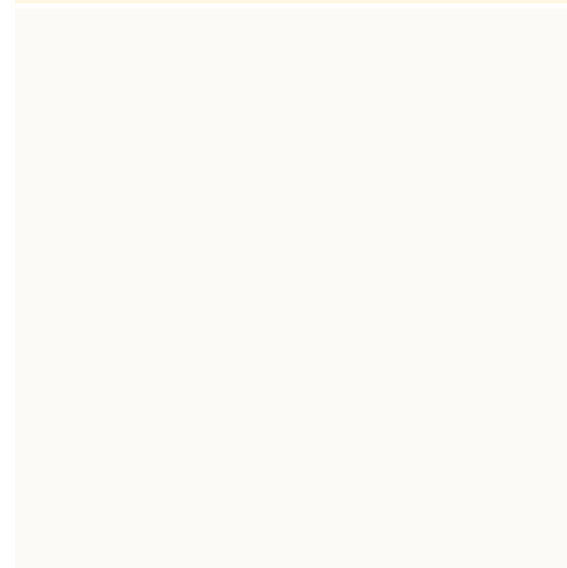

**RAL 9010**  
RAL 9010

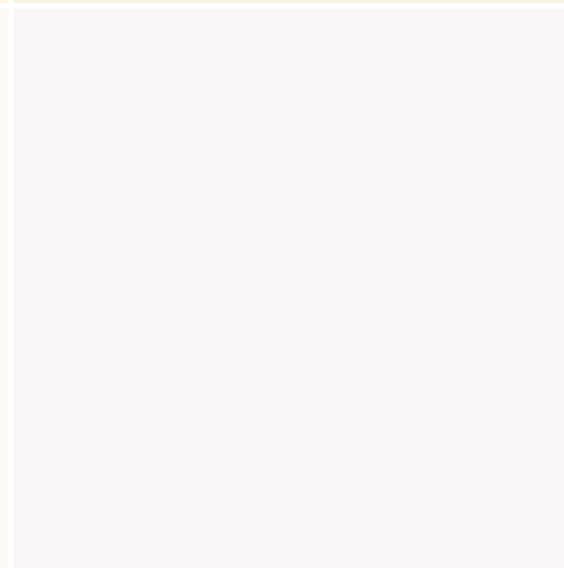

COLLEZIONI 50 - MILIA

**COLORI RAL** | RAL COLOURS | COULEURS RAL | COLORES RAL | RAL-FARBEN | ЦВЕТА RAL

**RAL 7047**  
RAL 7047

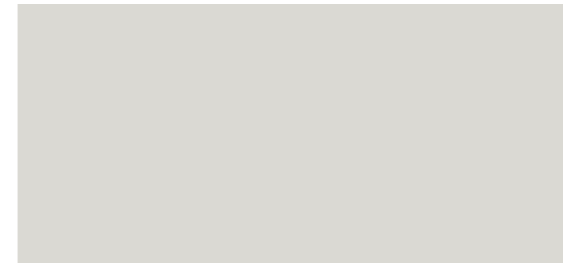

**RAL 9018**  
RAL 9018

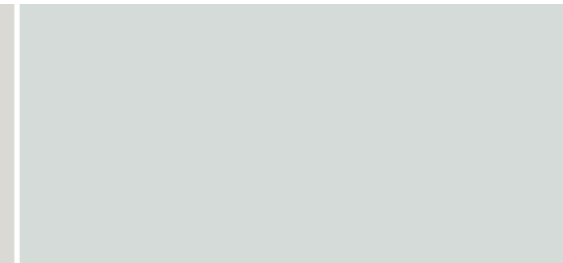

**RAL 7036**  
RAL 7036



**RAL 7039**  
RAL 7039



**RAL 8025**  
RAL 8025



**RAL 1019**  
RAL 1019



**RAL 1013**  
RAL 1013

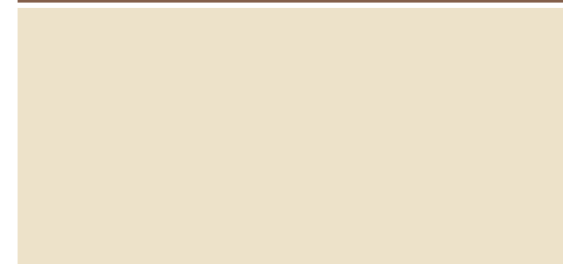

**COLORI RAL A RICHIESTA** | RAL COLOURS TO ORDER | COULEURS RAL SUR DEMANDE | COLORES RAL BAJO PEDIDO | RAL-FRAGEN AUF ANFRAGE | ЦВЕТА RAL ПО ЗАКАЗУ



COLLEZIONI 50 - MILIA

DIMENSIONI | DIMENSIONS | DIMENSIONS | DIMENSIONES | MASSE | РАЗМЕРЫ

anta tamburata | honeycomb core door | porte nid d'abeille | puerta chapada | Wabentür | дверца из сэндвич-панелей  
(Mod. MANA 1L)

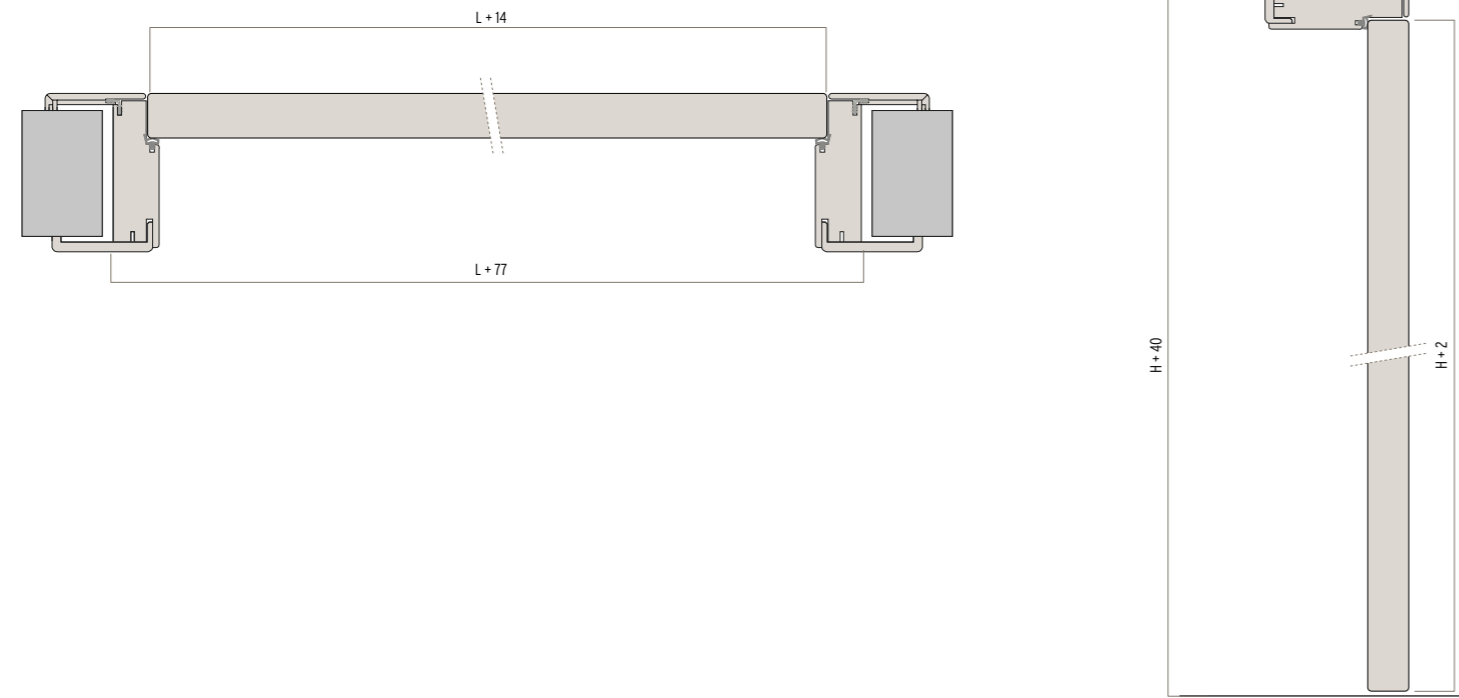

COLLEZIONI 50 - MILIA

DIMENSIONI | DIMENSIONS | DIMENSIONS | DIMENSIONES | MASSE | РАЗМЕРЫ

anta con vetro | glass door | porte vitrée | hoja con cristal | Tür mit Glaseinsatz | стеклянная дверца  
(Mod. IVE 1V)

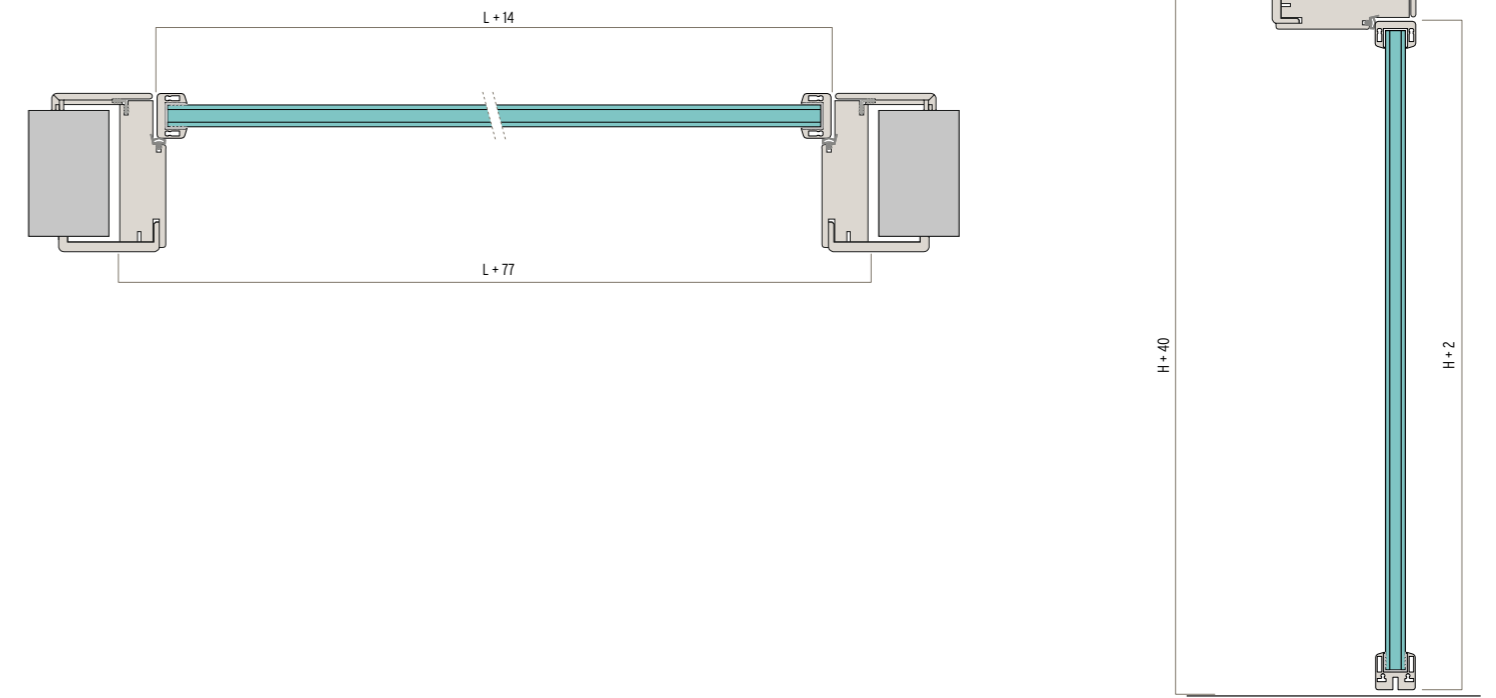

anta con vetro | glass door | porte vitrée | hoja con cristal | Tür mit Glaseinsatz | стеклянная дверца  
(Mod. MIVV 1V)

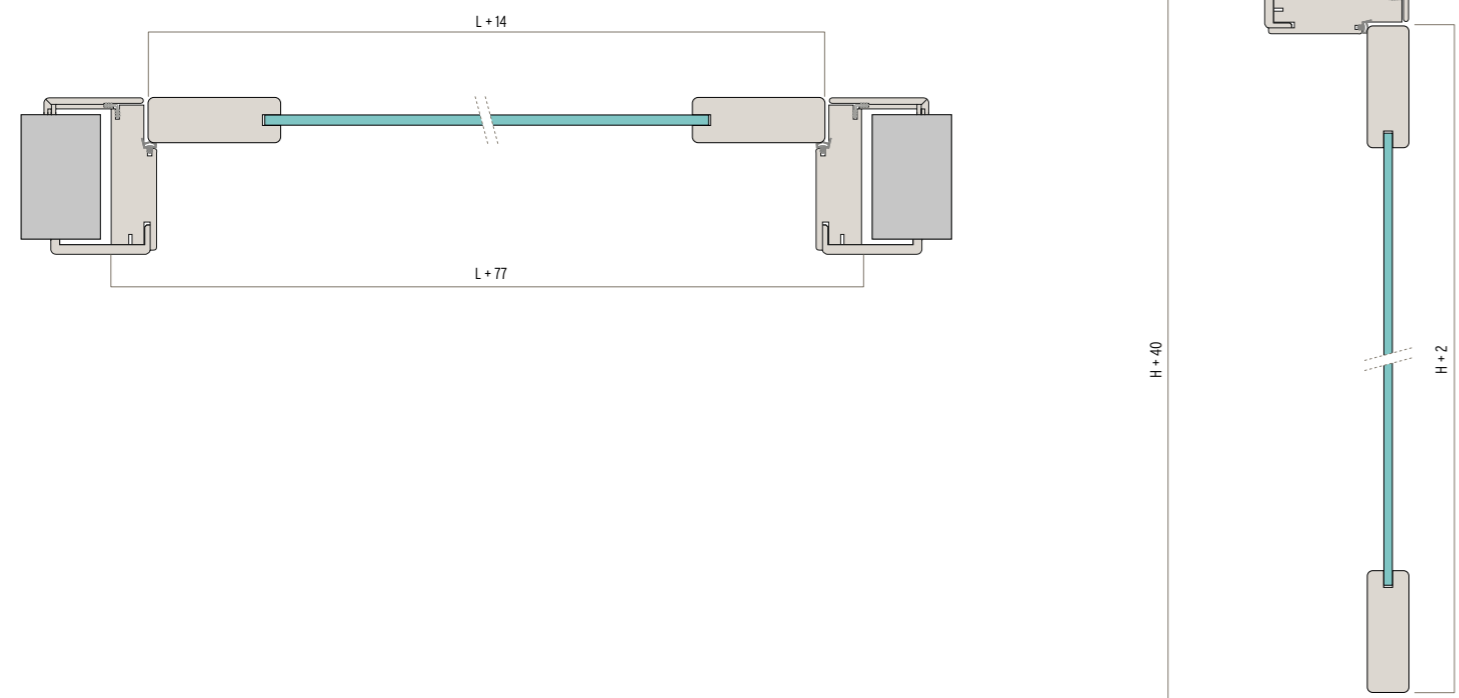

anta con vetro | glass door | porte vitrée | hoja con cristal | Tür mit Glaseinsatz | стеклянная дверца  
(Mod. MIVA 1TV)

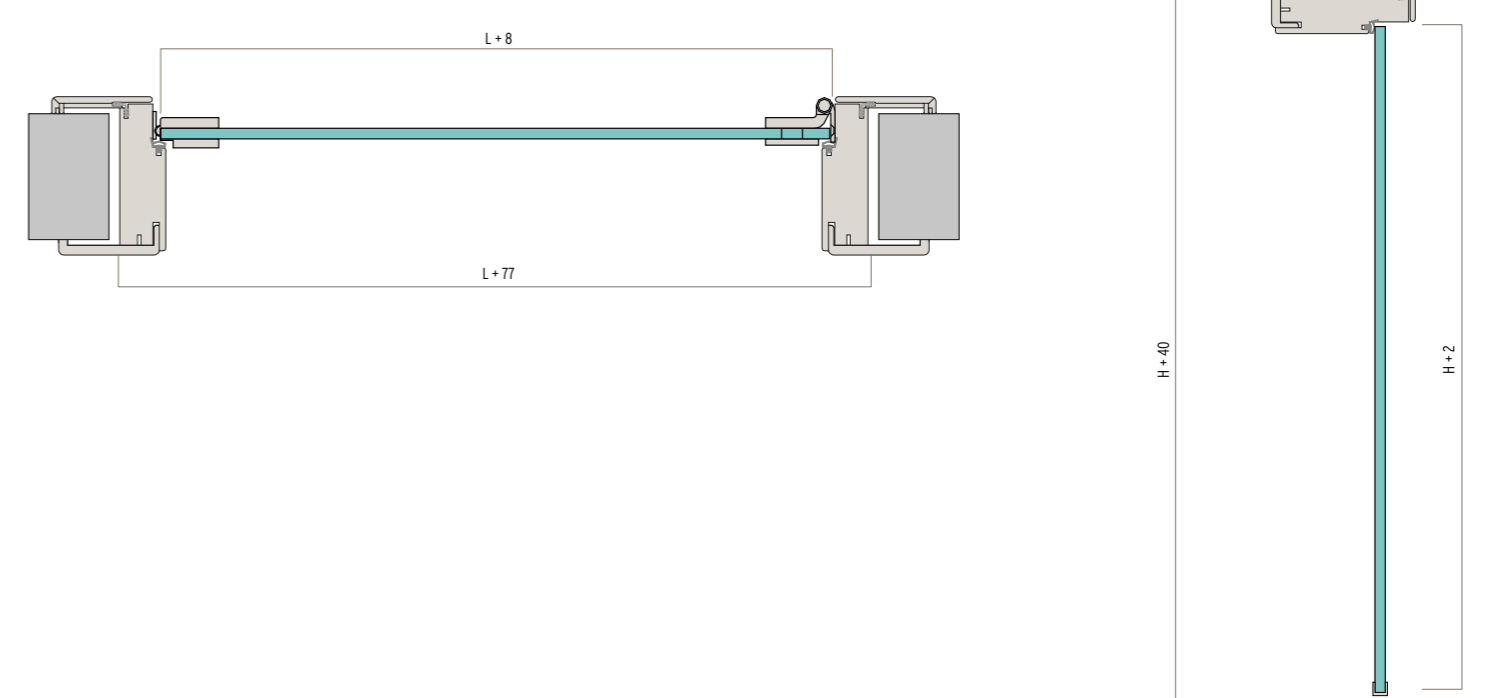

COLLEZIONI 50 - PATIO

MODELLI DISPONIBILI | AVAILABLE MODELS | MODÈLES DISPONIBLES | MODELOS DISPONIBLES | VERFÜGBARE MODELLE | ИМЕЮЩИЕСЯ МОДЕЛИ



VINTAGE 1LVIN 50 \*



PIA 1L 50



PIQUADRA 1LQ 50



PISIA 1LMS 50



PIMOTO 1LMOT 50



PIRIGA 1LRIG 50



PIOTTO 8RS 50



1V2001 50



PIVIA 2INC 50



PRIO 1D 50



PANDUA 2D 50



PREAN 3D 50



PEPLA 4D 50



1VST 2012



PLEX 1V 50



PLUVIA 1D1V 50



1TV 50



BIGLASS 1VF  
(due lati con vetro)



PANVI 1LVFP  
(lato pantografato +  
lato vetro)



PANVI 1LVF  
(lato liscio + lato vetro)



IVE 1V 50



LIVE 2V1LIST



DIVRE 3V2LIST



GENERICO CON FILETTI  
(1F, 2F, 3F, 4F, 8F)



QUADRO 1Q



ONDA 1O



EASY



SPEEDY

**\* disponibile solo in Rovere caldo.**  
available only in warm oak finish.  
disponible uniquement en finition chêne torréfié.  
disponible solo en modelo acabado roble cálido.  
verfügbar Nur in Oberfläche in warmer Eiche.  
Доступно только в отделка «теплый дуб».

**Easy e Speedy: anta impiallacciata, finitura più uniforme.**  
Easy and Speedy: veneered door, more uniform finish.  
Easy et Speedy : porte placage bois, finition plus uniforme.  
Easy y Speedy : puerta enchapada, acabado más uniforme.  
Easy und Speedy: Türflügel furniert, gleichmäßigere Ausführung.  
Easy и Speedy: шпонированная створка, более однородная поверхность.

**NOTA:** alcune pantografature della collezione Patio possono essere scelte anche nella collezione POEMA 50 laccata, con anta complanare con le mostrine nel lato a spingere. Vedere il listino Poema 50 per approfondimenti.  
**NOTE:** some routed designs from the Patio collection can also be chosen in the POEMA 50 lacquered collection, the door being flush with the jamb on the push side. See the Poema 50 price list for details.  
**REMARQUE:** certains fraisages au pantographe de la collection Patio peuvent également être choisis dans la collection POEMA 50 laquée, avec porte coplanaire avec les chambranles sur le côté à pousser. Voir la liste de prix Poema 50 pour plus de détails.  
**NOTA:** algunos pantografiados de la colección Patio pueden elegirse también en la colección POEMA 50 lacada, con hoja coplanar con los tapajuntas en el lado de empujar. Ver el catálogo Poema 50 para más detalle.  
**HINWEIS:** Einige Pantographien der Kollektion Patio können auch aus der lackierten Kollektion POEMA 50 gewählt werden, mit bündig mit dem Rahmen auf der Druckseite abschließender Tür. Weitere Informationen finden Sie in der Preisliste von Poema 50.  
**ПРИМЕЧАНИЕ:** некоторые пантографированные поверхности для коллекции Patio можно также выбрать из коллекции POEMA 50 в лакированном исполнении, при этом дверь будет находиться в одной плоскости с наличниками со стороны открытия от себя. Для получения дополнительной информации обратитесь к каталогу коллекции Poema 50.

COLLEZIONI 50 - PATIO

**COLORI DI SERIE GAROFOLI** | COLOURS IN THE GAROFOLI SERIES | COULEURS DE SÉRIE GAROFOLI | COLORES ESTÁNDAR GAROFOLI  
SERIENMÄSSIGE FARBEN GAROFOLI | СТАНДАРТНЫЕ ЦВЕТА GAROFOLI

**Rovere Cuoio Scuro**  
Dark leather oak  
Chêne Cuir Foncé  
Roble Cuero Oscuro  
Eiche Dunkles Leder  
Дуб цвета темной кожи



**Rovere Sbiancato**  
Bleached Oak  
Chêne Blanchi  
Roble Blanqueado  
Eiche Gekalkt  
Отбеленный дуб

**Rovere Terra**  
Earth brown oak  
Chêne Terre  
Roble Tierra  
Eiche Erdbraun  
Дуб земляного цвета



**Rovere Teak**  
Teak Oak  
Chêne Teck  
Roble Teca  
Eiche Teak  
Королевский дуб

**Rovere Grigio Creta**  
Clay Grey Oak  
Chêne Gris Argile  
Roble Gris Creta  
Eiche Tongrau  
Дуб цвета серой глины

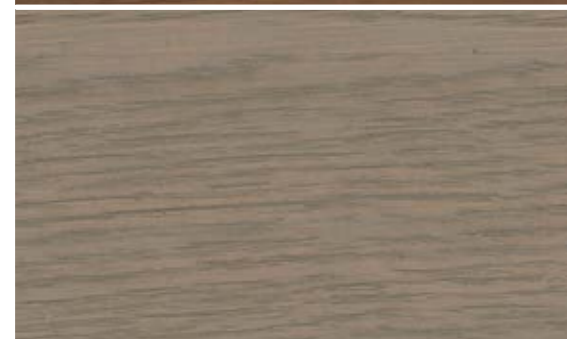

**Rovere Tabacco**  
Tobacco Oak  
Chêne Tabac  
Roble Tabaco  
Eiche Tabak  
"Табачный" дуб

**Rovere Pietra**  
Stone oak  
Chêne Pierre  
Roble Piedra  
Steineiche  
Дуб каменного цвета



**Rovere Ice**  
Ice Oak  
Chêne Ice  
Roble Ice  
Eiche Geeist  
Дуб Кракле

**Rovere Seta**  
Silk Oak  
Chêne Finition Papier De Soie  
Roble Seda  
Seideneiche  
Шелковый дуб



**Rovere Grigio**  
Grey Oak  
Chêne Gris  
Roble Gris  
Graue Eiche  
«Серый дуб»

COLLEZIONI 50 - PATIO

**\* Rovere Caldo**  
Warm oak  
Chêne torréfié  
Roble cáido  
Warmer Eiche  
Теплый дуб



**Rovere Decapé**  
Pickled Oak  
Rouvre Décapé  
Roble Decapé  
Eiche Gebeizt  
Дуб Декапе

**Rovere Cipria**  
Face Powder Oak  
Chêne Poudre  
Roble Polvo  
Eiche Pulver  
Дуб Порошок



**Rovere Nero Profondo**  
Deep Black Oak  
Chêne Noir Profond  
Roble Negro Profundo  
Eiche Farbe Tiefschwarz  
Дуб Глубокого Черного

**Noce chiaro**  
Dark leather oak  
Chêne Cuir Foncé  
Roble Cuero Oscuro  
Eiche Dunkles Leder  
Дуб цвета темной кожи



**Noce scuro**  
Bleached Oak  
Chêne Blanchi  
Roble Blanqueado  
Eiche Gekalkt  
Отбеленный дуб

**Rovere Laccato Bianco**  
White Lacquered Oak  
Chêne Laqué Blanc  
Roble Lacado Blanco  
Eiche Lackiert Weiß  
Дуб с белой лакировкой

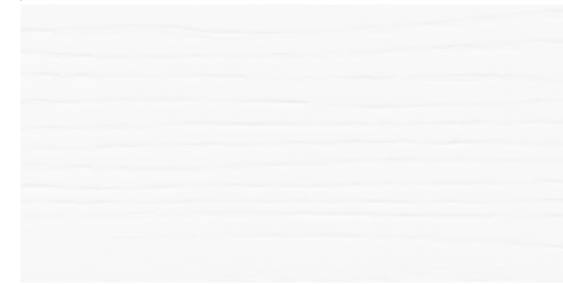

**Rovere Laccato Ral 9010**  
Oak Lacquered Ral 9010  
Chêne Laqué Ral 9010  
Roble Lacado Ral 9010  
Eiche Lackiert Ral 9010  
Дуб с лакировкой цвета Ral 9010

**Rovere Laccato Avorio**  
Ivory Lacquered Oak  
Chêne Laqué Ivoire  
Roble Lacado Marfil  
Eiche Lackiert Elfenbein  
Дуб с лакировкой цвета слоновой кости



**Rovere Laccato Ral 9001**  
Oak Lacquered Ral 9001  
Chêne Laqué Ral 9001  
Roble Lacado Ral 9001  
Eiche Lackiert Ral 9001  
Дуб с лакировкой цвета Ral 9001

**Rovere Laccato Tortora**  
Dove Grey  
Lacquered Oak wood  
Chêne Laqué Tourterelle  
Roble Lacado Gris Tórtola  
Eiche Lackiert Taubengrau  
Дуб с серо-коричневой лакировкой



**Rovere Laccato Ral 7035**  
Oak Lacquered Ral 7035  
Chêne Laqué Ral 7035  
Roble Lacado Ral 7035  
Eiche Lackiert Ral 7035  
Дуб с лакировкой цвета Ral 7035

\* disponibile per il modello Vintage 1LVIN50. | available for Vintage 1LVIN50 model. | disponible pour le modèle Vintage 1LVIN50. | disponible para el modelo Vintage 1LVIN50.  
verfügbar für das Modell Vintage 1LVIN50. | в наличии для модели Vintage 1LVIN50.

COLLEZIONI 50 - PATIO

**COLORI DI SERIE GAROFOLI** | COLOURS IN THE GAROFOLI SERIES | COULEURS DE SÉRIE GAROFOLI | COLORES ESTÁNDAR GAROFOLI  
 SERIENMÄSSIGE FARBEN GAROFOLI | СТАНДАРТНЫЕ ЦВЕТА GAROFOLI

**laccato tortora**  
 dove grey lacquer  
 laqué tourterelle  
 lacado gris tórtola  
 lackiert taubengrau  
 лакировка серо-коричневого цвета



**RAL 7035**  
 RAL 7035

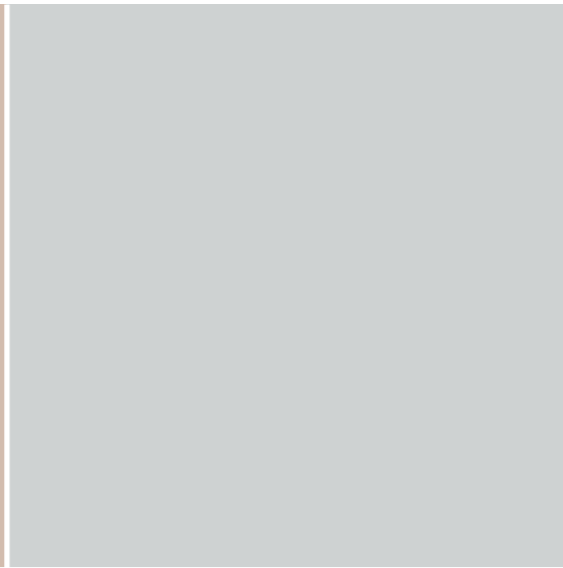

**laccato avorio**  
 ivory lacquer  
 laqué ivoire  
 lacado marfil  
 lackiert elfenbein  
 лакировка цвета слоновой кости

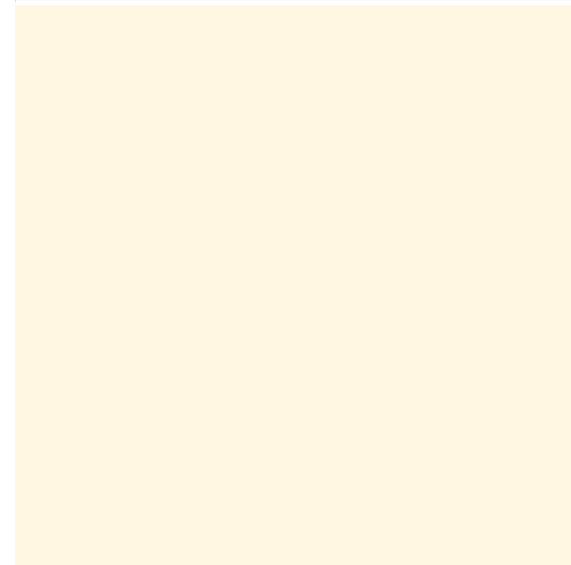

**RAL 9001**  
 RAL 9001

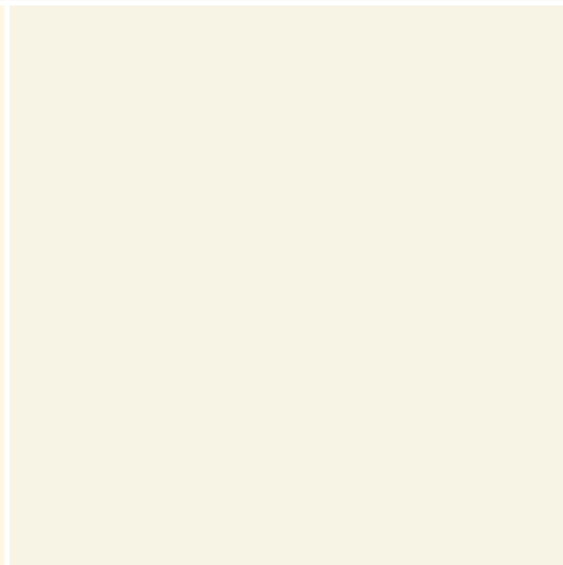

**laccato bianco**  
 white lacquer  
 laqué blanc  
 lacado blanco  
 lackiert weiss  
 белый лакированный

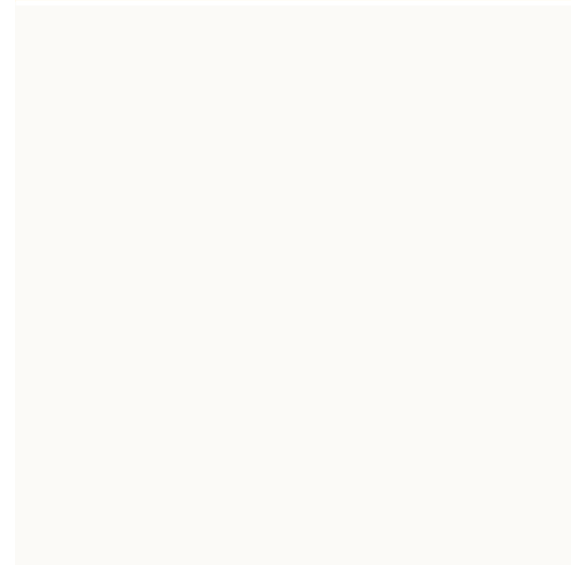

**RAL 9010**  
 RAL 9010

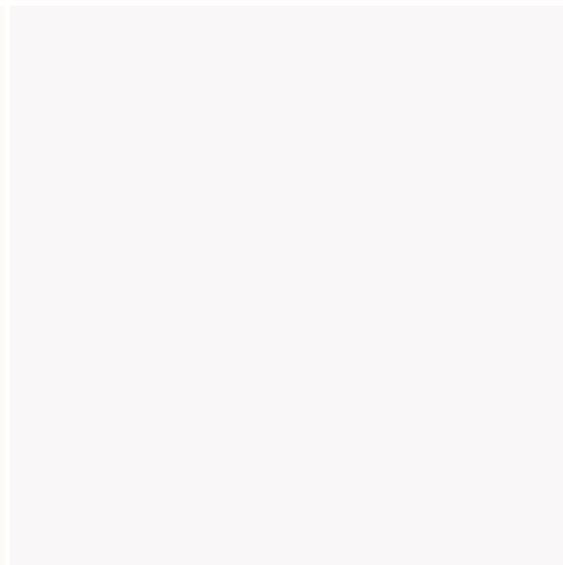

COLLEZIONI 50 - PATIO

**COLORI RAL** | RAL COLOURS | COULEURS RAL | COLORES RAL | RAL-FARBEN | ЦВЕТА RAL

**RAL 7047**  
 RAL 7047

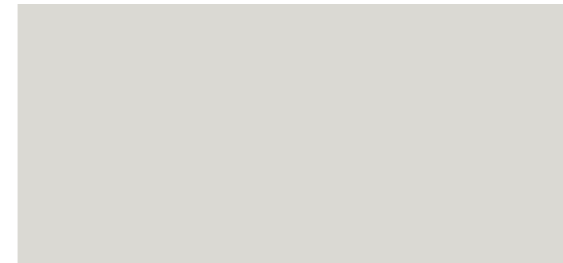

**RAL 9018**  
 RAL 9018

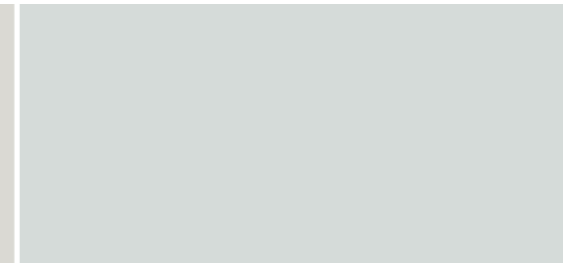

**RAL 7036**  
 RAL 7036



**RAL 7039**  
 RAL 7039



**RAL 8025**  
 RAL 8025



**RAL 1019**  
 RAL 1019



**RAL 1013**  
 RAL 1013

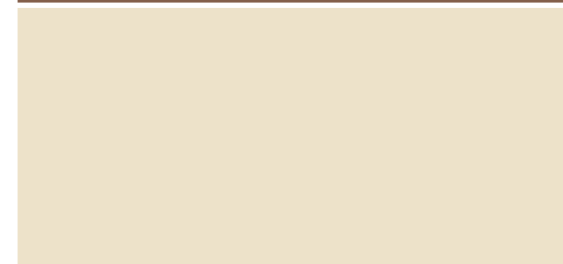

**COLORI RAL A RICHIESTA** | RAL COLOURS TO ORDER | COULEURS RAL SUR DEMANDE | COLORES RAL BAJO PEDIDO | RAL-FRAGEN AUF ANFRAGE | ЦВЕТА RAL ПО ЗАКАЗУ



COLLEZIONI 50 - PATIO

DIMENSIONI | DIMENSIONS | DIMENSIONS | DIMENSIONES | MASSE | РАЗМЕРЫ

anta tamburata | honeycomb core door | porte nid d'abeille | puerta chapada | Wabentür | дверца из сэндвич-панелей  
(Mod. PIA 1L)

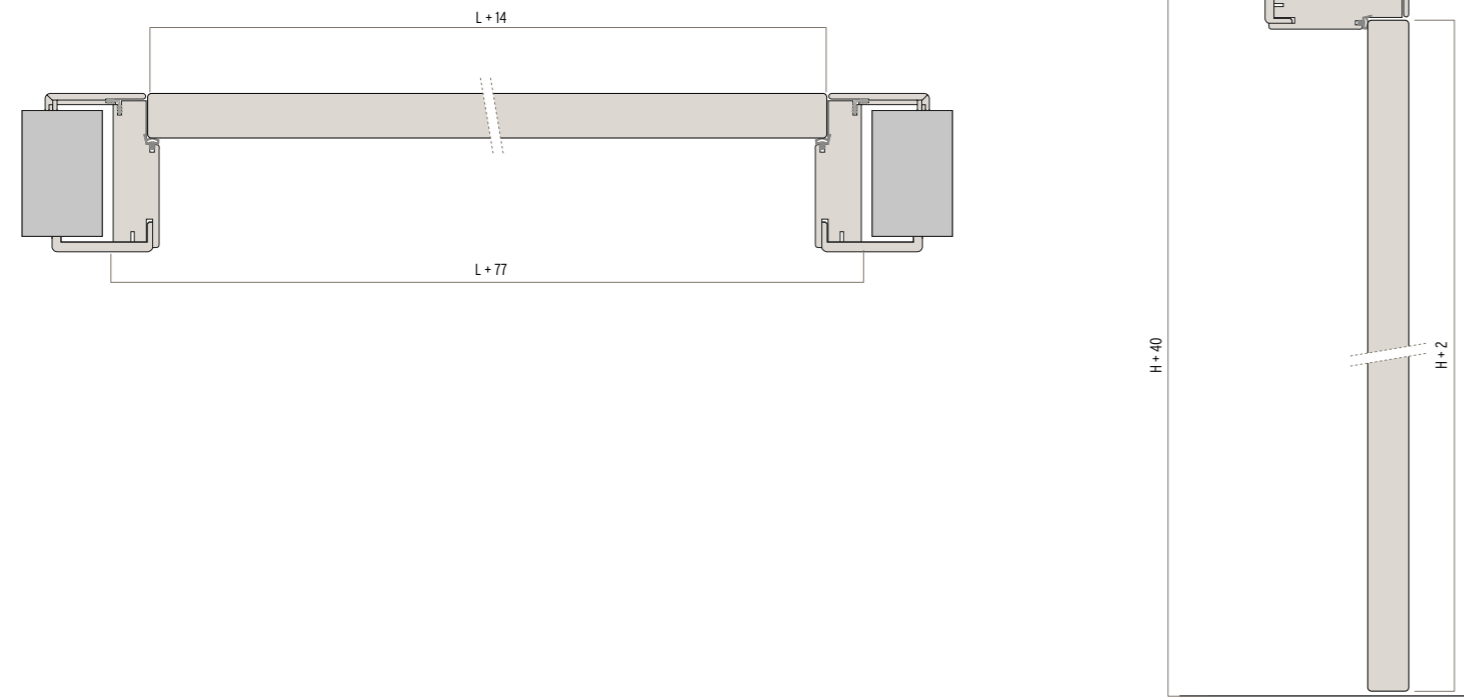

COLLEZIONI 50 - PATIO

DIMENSIONI | DIMENSIONS | DIMENSIONS | DIMENSIONES | MASSE | РАЗМЕРЫ

anta con vetro | glass door | porte vitrée | hoja con cristal | Tür mit Glaseinsatz | стеклянная дверца  
(Mod. IVE 1V)

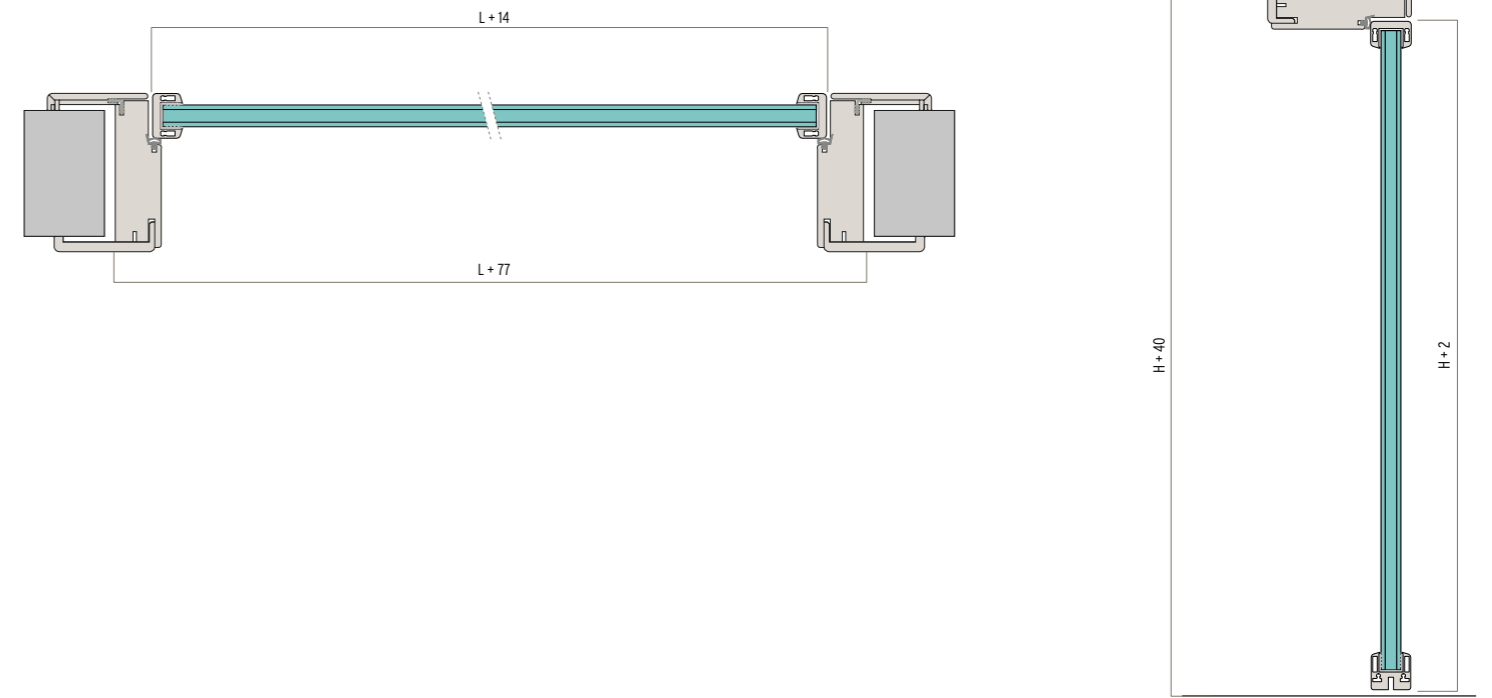

anta con vetro | glass door | porte vitrée | hoja con cristal | Tür mit Glaseinsatz | стеклянная дверца  
(Mod. 1V2001)

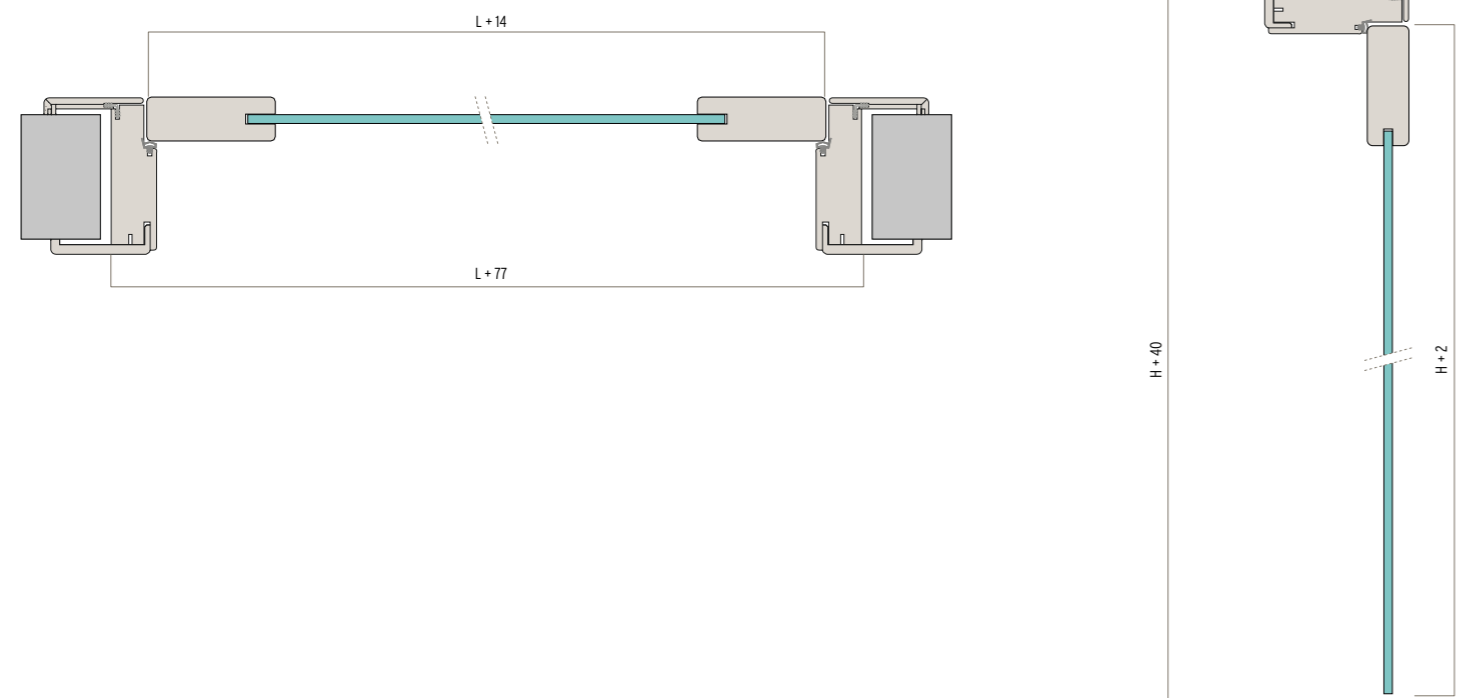

anta con vetro | glass door | porte vitrée | hoja con cristal | Tür mit Glaseinsatz | стеклянная дверца  
(Mod. PAVE 1TV)

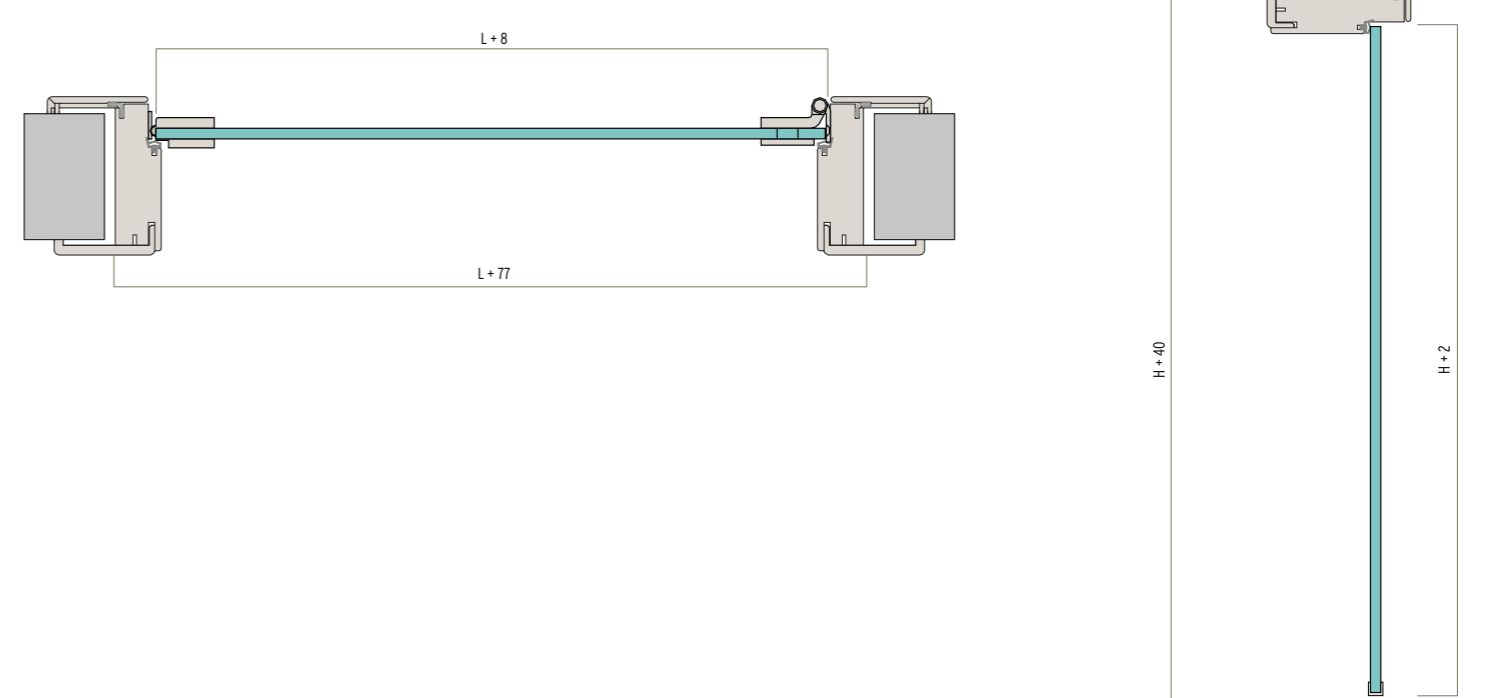



COLLEZIONI 50 - SPENIA

MODELLI DISPONIBILI | AVAILABLE MODELS | MODÈLES DISPONIBLES | MODELOS DISPONIBLES | VERFÜGBARE MODELLE | ИМЕЮЩИЕСЯ МОДЕЛИ



SORIZZ 1PAO 50 \*  
VENATURA ORIZZONTALE



SPLEA 1PA 50



SIAL 2PA 50



SITRE 3PA 50



IVE 1V 50



1TV 50 \*



QUIZE 2PA01IN 50 \*



UNIVE 2PA01V 50 \*



SIVLA 1PA1V 50



SITE 1V 50 \*



SALU 1V 2001 50 \*



SORA 1VST 50



TRIZE 3PA02IN 50 \*



DUEVE 3PA02V 50 \*



CINZE 5PA04IN 50 \*



QUAVE 5PA04V 50 \*



GABILIA BICOLOR 7PAL LUCIDO



GABILIA 7PA LEGNO

COLLEZIONI 50 - SPENIA

**COLORI DI SERIE GAROFOLI** | COLOURS IN THE GAROFOLI SERIES | COULEURS DE SÉRIE GAROFOLI | COLORES ESTÁNDAR GAROFOLI  
SERIENMÄSSIGE FARBEN GAROFOLI | СТАНДАРТНЫЕ ЦВЕТА GAROFOLI

**Rovere Cuoio Scuro**  
Dark leather oak  
Chêne Cuir Foncé  
Roble Cuero Oscuro  
Eiche Dunkles Leder  
Дуб цвета темной кожи



**Rovere Sbiancato**  
Bleached Oak  
Chêne Blanci  
Roble Blanqueado  
Eiche Gekalkt  
Отбеленный дуб

**Rovere Terra**  
Earth brown oak  
Chêne Terre  
Roble Tierra  
Eiche Erdbraun  
Дуб земляного цвета



**Rovere Teak**  
Teak Oak  
Chêne Teck  
Roble Teca  
Eiche Teak  
Королевский дуб

**Rovere Grigio Creta**  
Clay Grey Oak  
Chêne Gris Argile  
Roble Gris Creta  
Eiche Tongrau  
Дуб цвета серой глины



**Rovere Tabacco**  
Tobacco Oak  
Chêne Tabac  
Roble Tabaco  
Eiche Tabak  
"Табачный" дуб

**Rovere Pietra**  
Stone oak  
Chêne Pierre  
Roble Piedra  
Steineiche  
Дуб каменного цвета



**Rovere Ice**  
Ice Oak  
Chêne Ice  
Roble Ice  
Eiche Geeist  
Дуб Кракле

**Rovere Seta**  
Silk Oak  
Chêne Finition Papier De Soie  
Roble Seda  
Seideneiche  
Шелковый дуб



**Rovere Grigio**  
Grey Oak  
Chêne Gris  
Roble Gris  
Graue Eiche  
«Серый дуб»

**Rovere Laccato Bianco**  
White Lacquered Oak  
Chêne Laqué Blanc  
Roble Lacado Blanco  
Eiche Lackiert Weiß  
Дуб с белой лакировкой



**Rovere Laccato Ral 9010**  
Oak Lacquered Ral 9010  
Chêne Laqué Ral 9010  
Roble Lacado Ral 9010  
Eiche Lackiert Ral 9010  
Дуб с лакировкой цвета Ral 9010

**Rovere Laccato Avorio**  
Ivory Lacquered Oak  
Chêne Laqué Ivoire  
Roble Lacado Marfil  
Eiche Lackiert Elfenbein  
Дуб с лакировкой цвета слоновой кости

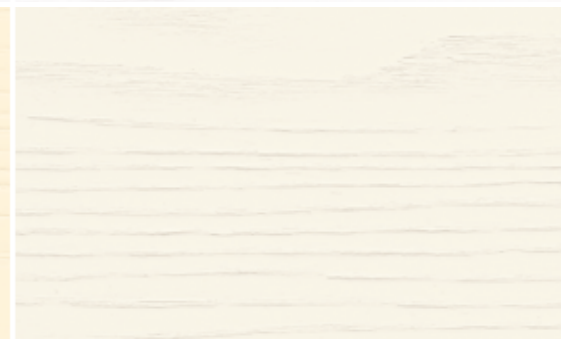
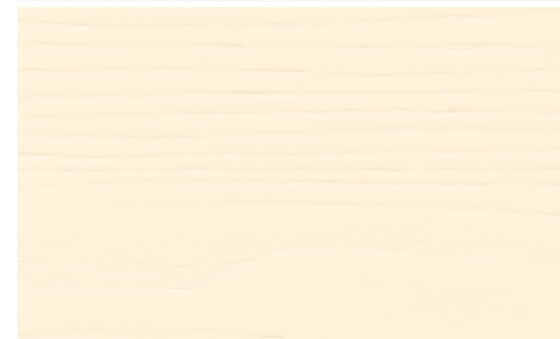

**Rovere Laccato Ral 9001**  
Oak Lacquered Ral 9001  
Chêne Laqué Ral 9001  
Roble Lacado Ral 9001  
Eiche Lackiert Ral 9001  
Дуб с лакировкой цвета Ral 9001

**Rovere Laccato Tortora**  
Dove Grey  
Lacquered Oak wood  
Chêne Laqué Tourterelle  
Roble Lacado Gris Tórtola  
Eiche Lackiert Taubengrau  
Дуб с серо-коричневой лакировкой



**Rovere Laccato Ral 7035**  
Oak Lacquered Ral 7035  
Chêne Laqué Ral 7035  
Roble Lacado Ral 7035  
Eiche Lackiert Ral 7035  
Дуб с лакировкой цвета Ral 7035

**Arte Povera \***  
Arte Povera  
Arte Povera  
«Arte Povera»  
Arte Povera  
«Arte повера»

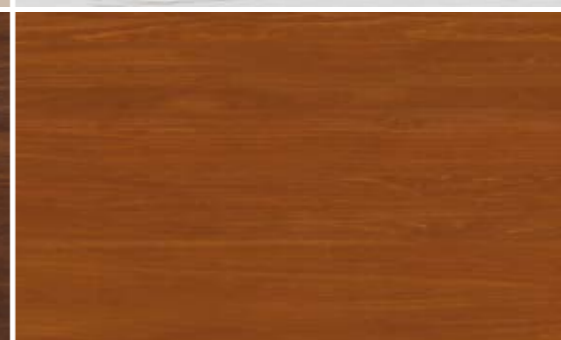
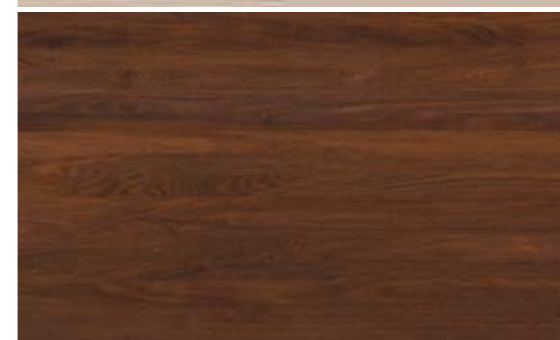

**Satinè \***  
Satinè  
Satiné  
Satinado  
Satinè  
«Сатин»

• **Disponibile solo per i modelli con asterisco \* (vedi pag 78 - 79).**

Only available for models with an asterisk \* (see pages 78-79).

Disponibile uniquement pour les modèles avec astérisque \* (voir page 78 - 79).

Disponibile solo para los modelos con asterisco \* (ver pág 78-79).

Nur für mit Sternchen (\*) gekennzeichnete Modelle verfügbar (siehe Seiten 78-79).

Доступно только для моделей, отмеченных звездочкой \* (см. стр. 62 - 63).

COLLEZIONI 50 - SPENIA

DIMENSIONI | DIMENSIONS | DIMENSIONS | DIMENSIONES | MASSE | РАЗМЕРЫ

anta tamburata | honeycomb core door | porte nid d'abeille | puerta chapada | Wabentür | дверца из сэндвич-панелей  
(Mod. SPLEA 1PA)

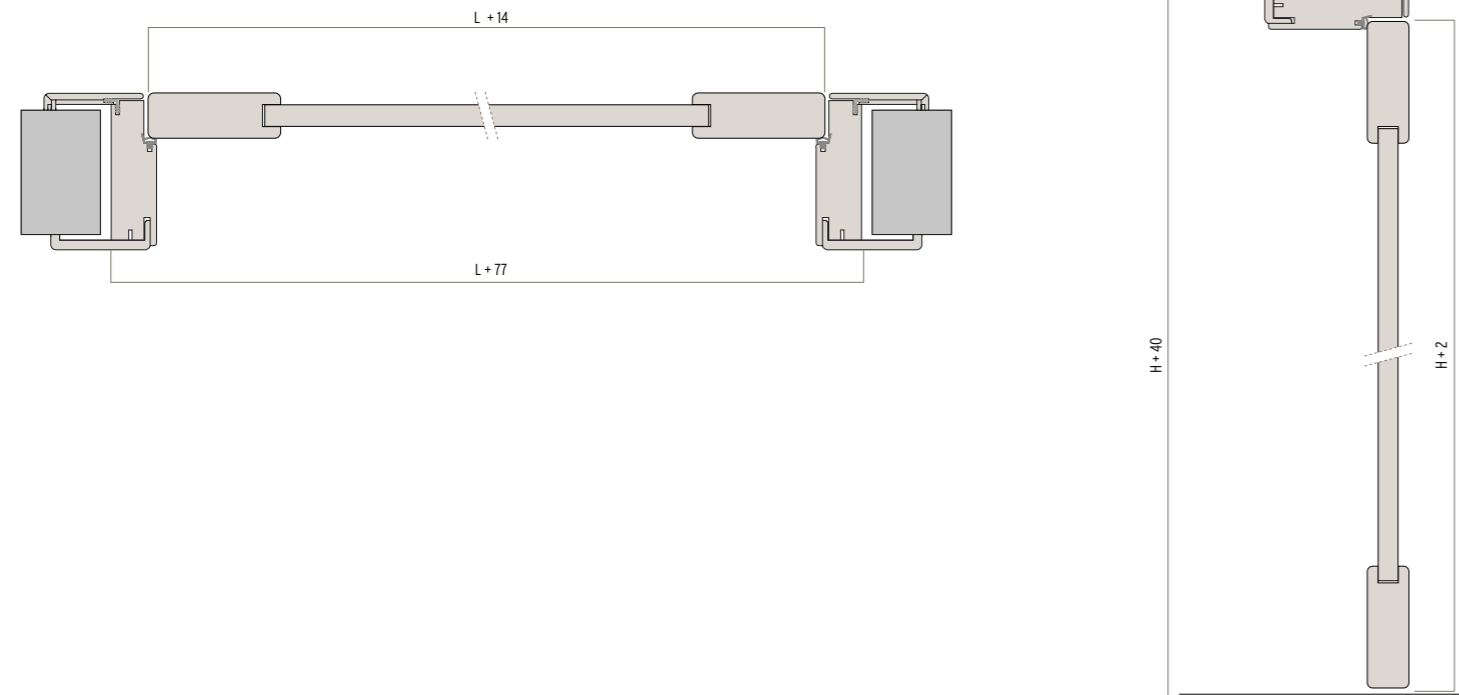

COLLEZIONI 50 - SPENIA

DIMENSIONI | DIMENSIONS | DIMENSIONS | DIMENSIONES | MASSE | РАЗМЕРЫ

anta con vetro | glass door | porte vitrée | hoja con cristal | Tür mit Glaseinsatz | стеклянная дверца  
(Mod. IVE 1V)

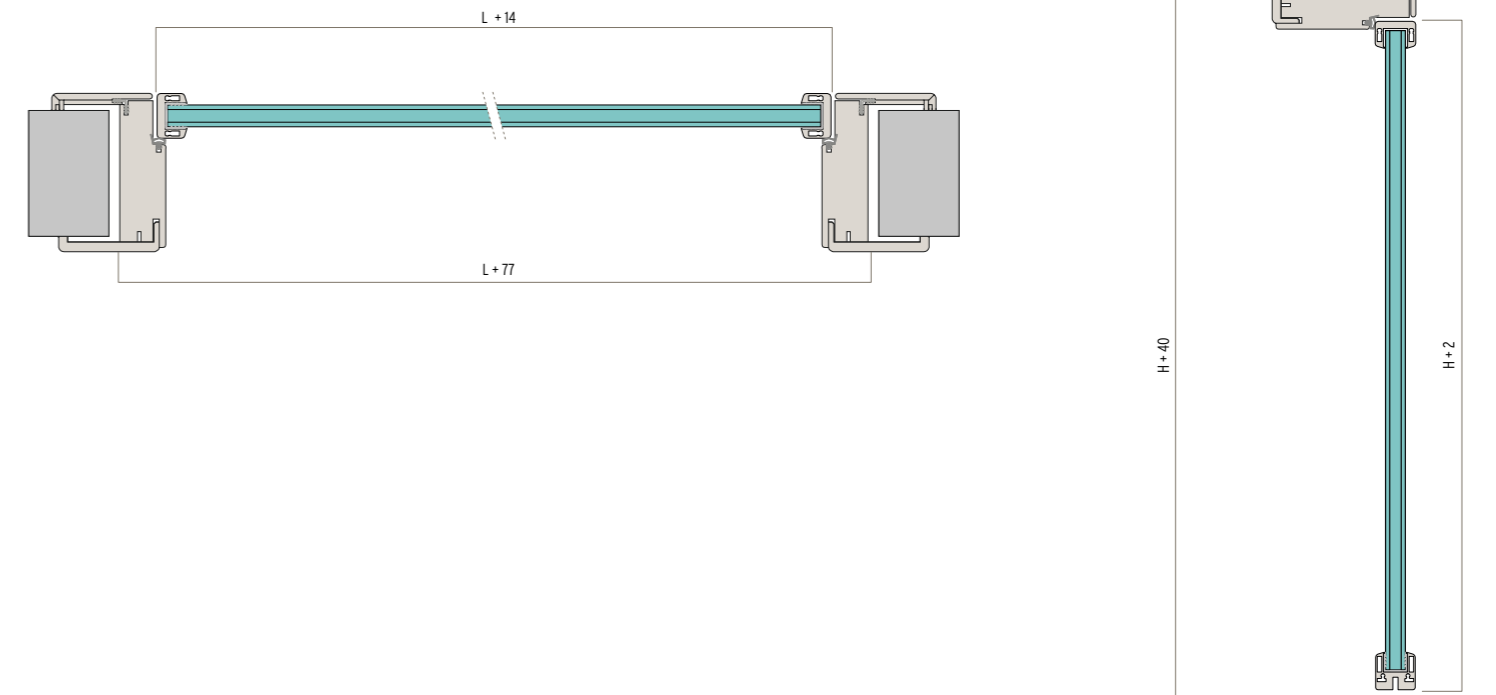

anta con vetro | glass door | porte vitrée | hoja con cristal | Tür mit Glaseinsatz | стеклянная дверца  
(Mod. SITE 1V)

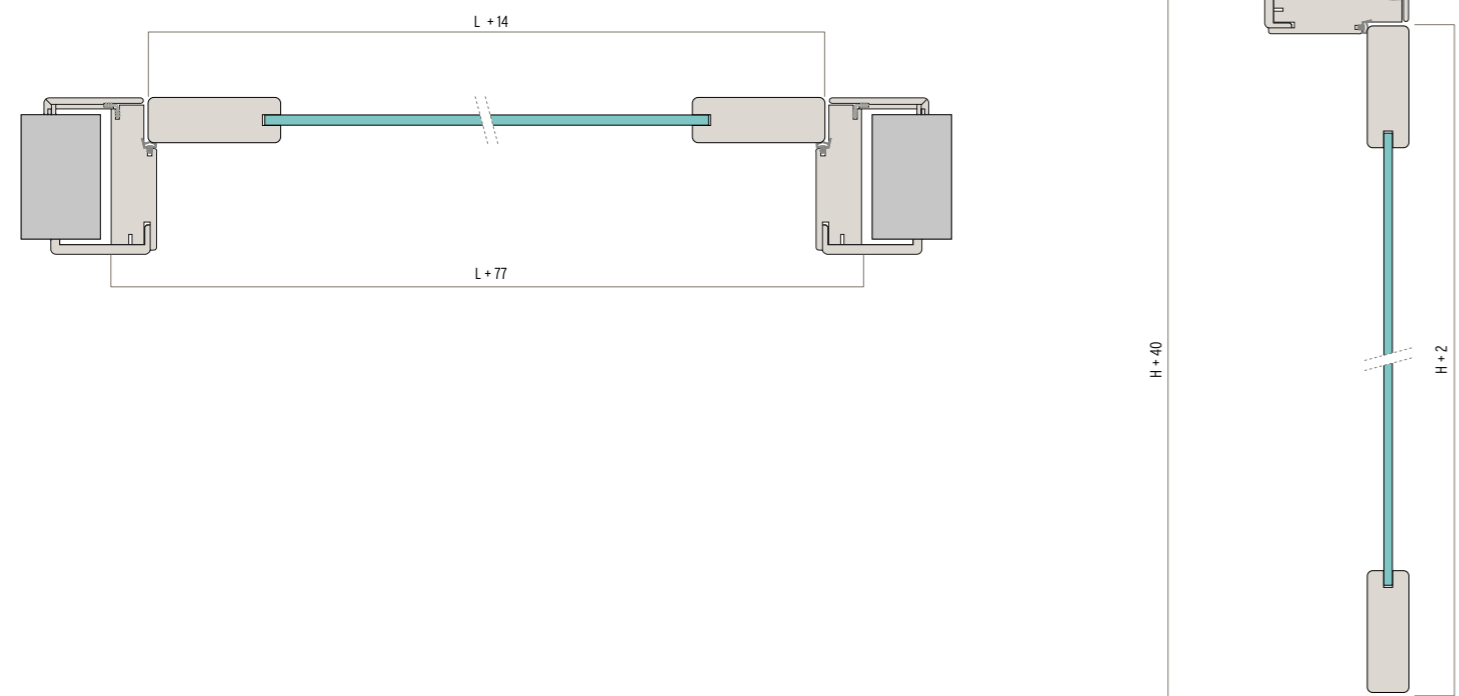

anta con vetro | glass door | porte vitrée | hoja con cristal | Tür mit Glaseinsatz | стеклянная дверца  
(Mod. 1TV)

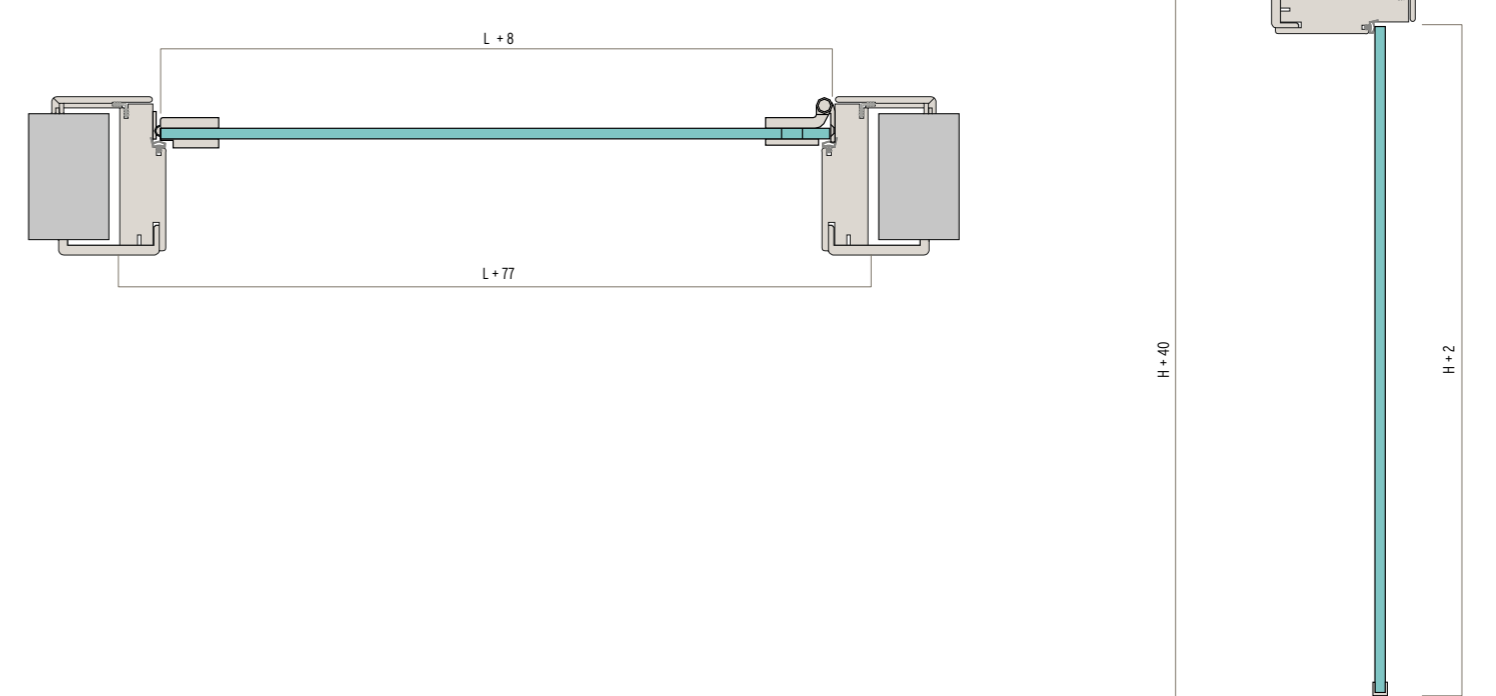

VERSIONE BASE | STANDARD VERSION | VERSION DE BASE | VERSIÓN BÁSICA | BASISVERSION | БАЗОВОЕ ИСПОЛНЕНИЕ

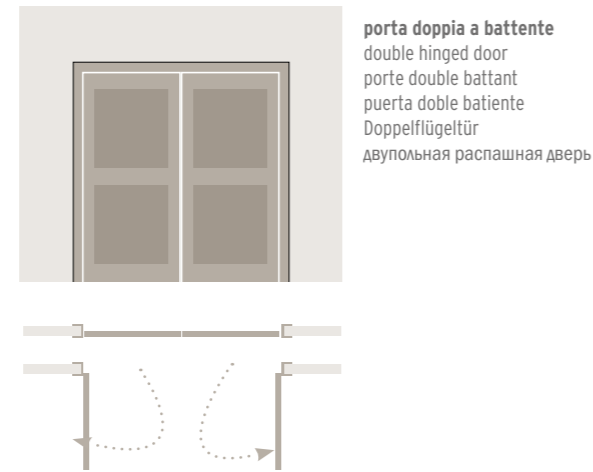
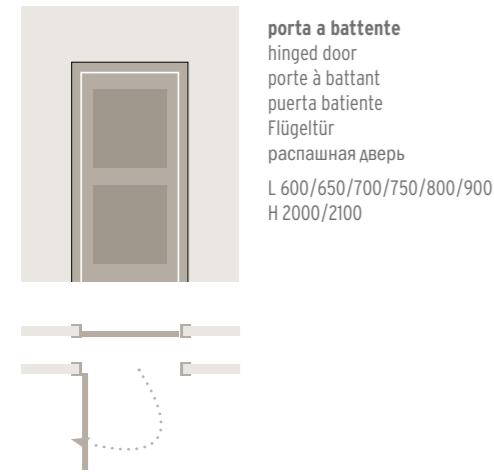

SOLUZIONI SALVA SPAZIO | SPACE-SAVING OPTIONS | SOLUTIONS GAIN DE PLACE | SOLUCIONES AHORRO ESPACIO | RAUMSPARENDE LÖSUNG | РЕШЕНИЯ ДЛЯ ЭКОНОМИИ МЕСТА

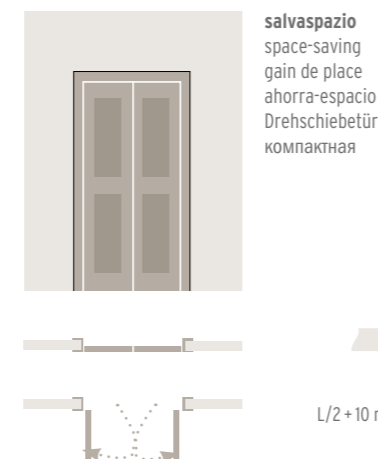
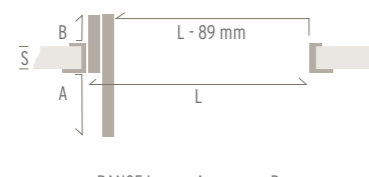
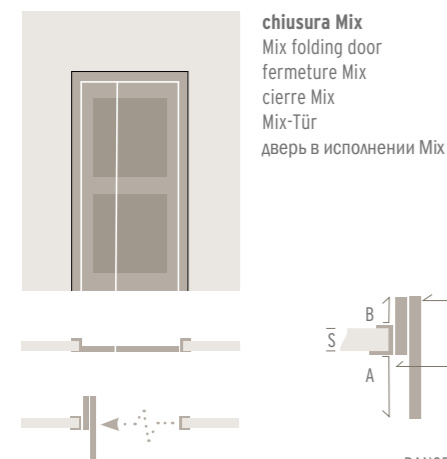
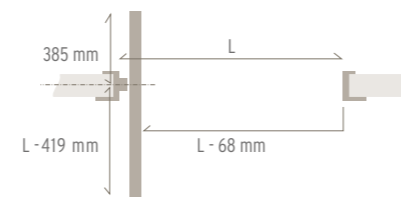
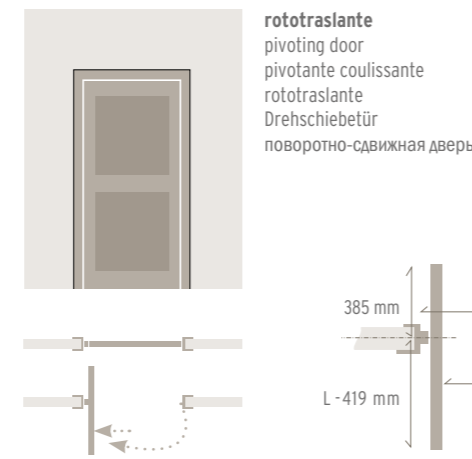
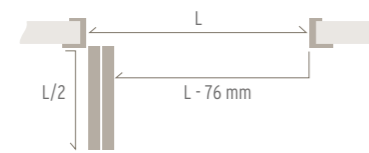
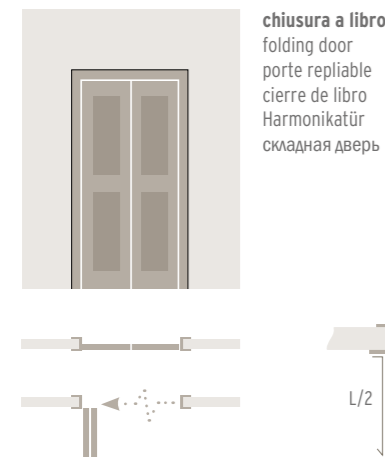

PORTE SCORREVOLI A PARETE | WALL-MOUNTED SLIDING DOORS | PORTES COULISSANTES MURALES | PUERTAS CORREDERAS SOBRE LA PARED | SCHIEBETÜREN VOR DER WAND LAUFEND | РАЗДВИЖНЫЕ ДВЕРИ ВДОЛЬ СТЕНЫ

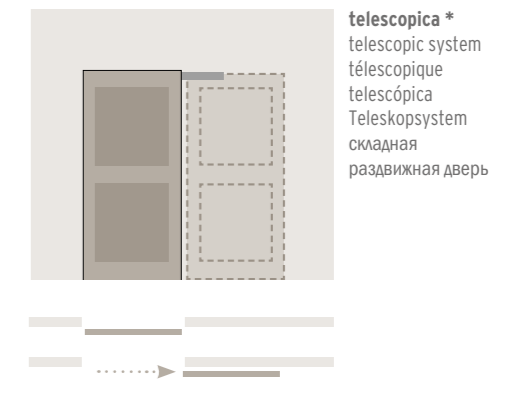
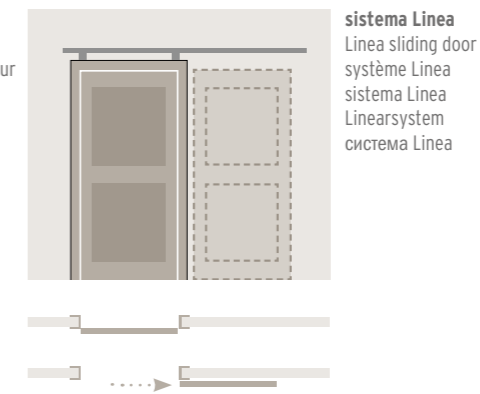
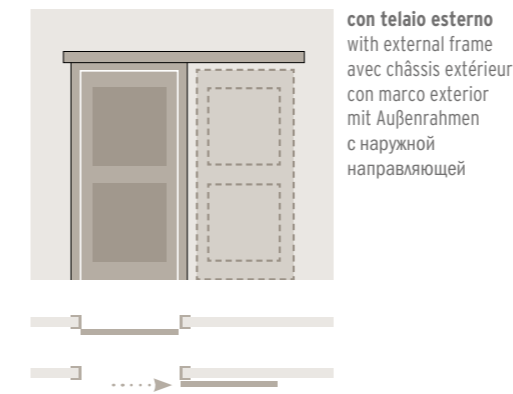

\*senza telaio | without frame | sans encadrement | sin marco | ohne Rahmen | без дверной коробки

PORTE SCORREVOLI INTERNO MURO | POCKET SLIDING DOORS | PORTES COULISSANTES ESCAMOTABLES | PUERTAS CORREDERAS INTEGRADAS | SCHIEBETÜREN IN DER WAND LAUFEND | СКРЫТЫЕ РАЗДВИЖНЫЕ ДВЕРИ

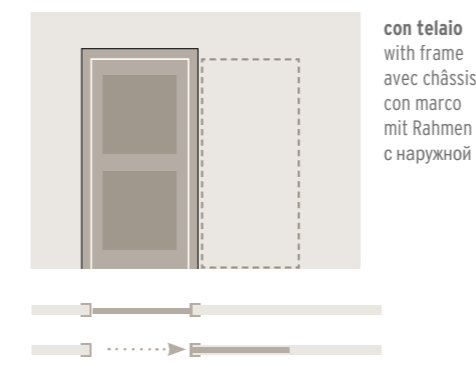

OPZIONI SU MISURA | CUSTOM MADE SOLUTIONS | OPTIONS SUR MESURE | OPCIONES A MEDIDA | MASSFERTIGUNGEN | ВАРИАНТЫ ПОД РАЗМЕР

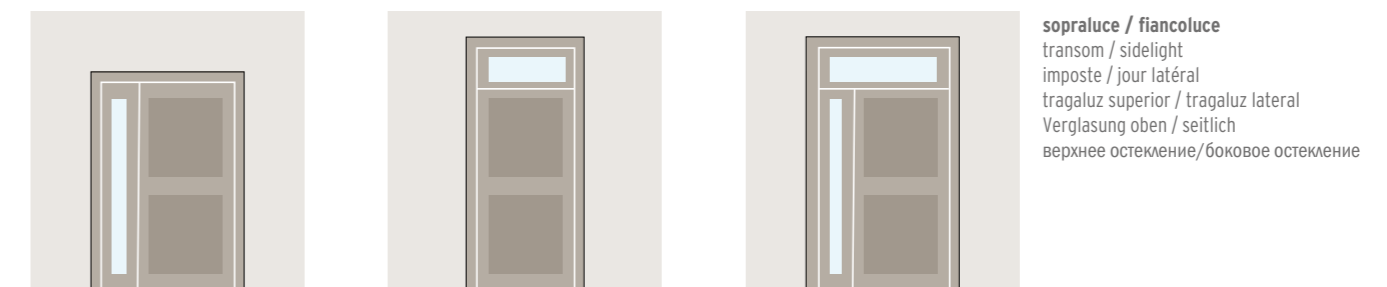
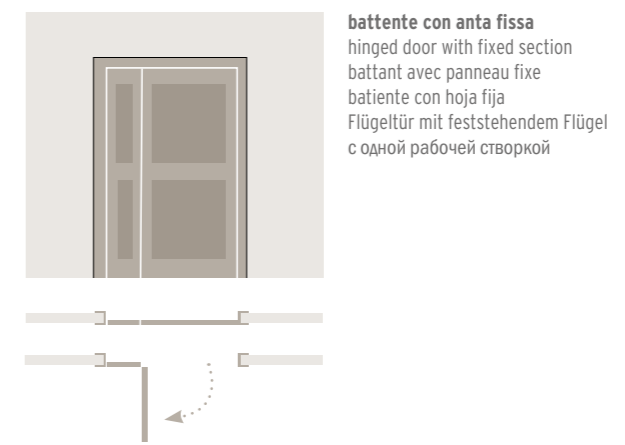
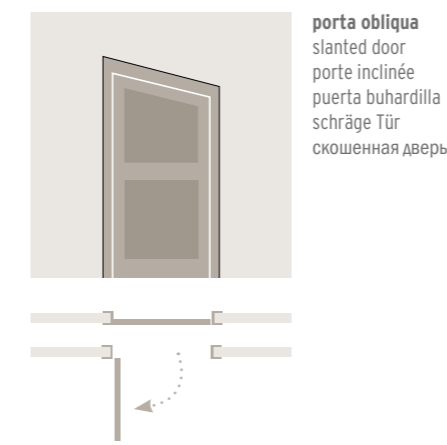

## CERTIFICAZIONI | CERTIFICATIONS | CERTIFICACIONES | ZERTIFIZIERUNGEN | СЕРТИФИКАТЫ

**Il Gruppo Garofoli ha sempre mirato alla qualità, promuovendo lo sviluppo sostenibile delle proprie attività e perseguendo una decisa politica ambientale. Una filosofia che ha portato al raggiungimento di importanti traguardi.**

- › 2001\_ISO 9001 Sistema di gestione della qualità.
- › 2009\_ISO 14001 Sistema di gestione ambientale.
- › 2009\_COC/PEFC Program for endorsement of forest certification schemes, lo schema più diffuso e famoso al mondo per la gestione sostenibile delle foreste.
- › 2010\_OHSAS 18001 Sistema di gestione per la sicurezza e salute sui luoghi di lavoro.
- › 2015\_FSC\_Forest Stewardship Council: Forest For All Forever: [www.ic.fsc.org](http://www.ic.fsc.org)

The **Garofoli Group** has always aimed at quality, promoting the sustainable development of its business activities and pursuing a strong environmental policy. A philosophy which has resulted in the attainment of important goals.

- › 2001\_ISO 9001 Quality management system.
- › 2009\_ISO 14001 Environmental management system.
- › 2009\_COC/PEFC Certification program for endorsement of forest certification schemes, the most widespread and renown scheme in the world for sustainable forest management.
- › 2010\_OHSAS 18001 Certification management system for occupational health and safety.
- › 2015\_FSC\_Forest Stewardship Council: Forest For All Forever: [www.ic.fsc.org](http://www.ic.fsc.org)

**Le Groupe Garofoli a toujours recherché la qualité, promouvant le développement durable de ses activités et poursuivant une politique environnementale claire. Une philosophie qui a permis d'atteindre des objectifs majeurs.**

- › 2001\_ISO 9001 Système de management de la qualité.
- › 2009\_ISO 14001 Système de management environnemental.
- › 2009\_COC/PEFC Program for endorsement of forest certification schemes, le système de certification le plus répandu et connu au monde pour la gestion durable des forêts.
- › 2010\_OHSAS 18001 Système de gestion de la santé et de la sécurité au travail.
- › 2015\_FSC\_Forest Stewardship Council: Forest For All Forever: [www.ic.fsc.org](http://www.ic.fsc.org)

El **Grupo Garofoli** persigue desde siempre la calidad, promoviendo el desarrollo sostenible de sus actividades y adoptando una específica política ecológica. Esta filosofía lo ha llevado a alcanzar importantes objetivos.

- › 2001\_ISO 9001 Sistema de gestión de la calidad.
- › 2009\_ISO 14001 Sistema de gestión medioambiental.
- › 2009\_COC/PEFC Program for endorsement of forest certification schemes. El esquema más difuso y famoso en todo el mundo por lo que concierne la gestión forestal sostenible.
- › 2010\_OHSAS 18001 sistema de gestión para la seguridad y salud laboral.
- › 2015\_FSC\_Forest Stewardship Council: Forest For All Forever: [www.ic.fsc.org](http://www.ic.fsc.org)

Die **Gruppe Garofoli** setzt seit jeher auf Qualität, und in diesem Sinn auf eine nachhaltige, umweltverträgliche Firmenpolitik. Eine Unternehmensphilosophie, die sich unter allen Aspekten als zielführend und gewinnbringend erwiesen hat.

- › 2001\_ISO 9001 Qualitätsmanagementsystem.
- › 2009\_ISO 14001 Umweltmanagementsystem.
- › 2009\_COC/PEFC Program for endorsement of forest certification schemes. Das bekannteste und weltweit am meisten genutzte Konzept zur nachhaltigen Bewirtschaftung und Nutzung der Wälder.
- › 2010\_OHSAS 18001 Arbeitsschutzmanagement System.
- › 2015\_FSC\_Forest Stewardship Council: Forest For All Forever: [www.ic.fsc.org](http://www.ic.fsc.org)

Группа **Garofoli** всегда заботилась о качестве, способствовала экологически рациональному развитию своего бизнеса, придерживаясь твердой стратегии, связанной с защитой окружающей среды. Такой подход позволил группе добиться важных результатов.

- › 2001\_ISO 9001 Система менеджмента качества.
- › 2009\_ISO 14001 Система экологического менеджмента.
- › 2009\_COC/PEFC Program for endorsement of forest certification schemes. Самая широко распространенная и известная программа в мире по экологически рациональному управлению лесными богатствами.
- › 2010\_OHSAS 18001 Система менеджмента техники безопасности и охраны здоровья на рабочем месте.
- › 2015\_FSC\_Forest Stewardship Council: Forest For All Forever: [www.ic.fsc.org](http://www.ic.fsc.org)



**Tutti i modelli possono subire in qualsiasi momento senza preavviso qualche lieve variazione nelle sezioni, nella struttura, nel disegno e nel colore; pertanto, qualora a nostro insindacabile giudizio resti immutata l'estetica complessiva e la solidità della porta, il cliente non potrà recedere dal contratto, né avrà diritto a sconti o abbuoni particolari. Tutte le essenze, i colori e le trasparenze dei vetri, particolari dei modelli e modelli delle porte illustrati nel presente catalogo sono da ritenersi indicativi e possono subire modifiche.**

All models may be subject to slight variations in section, structure, design and colour at any time, without advance notice; therefore, if the overall appearance and solidity of the door remains unchanged in our unquestionable judgement, the client may not withdraw from the contract, nor be entitled to special discounts or rebates. All of the woods, coloured and transparent glass, door models and details of the models illustrated in this catalogue are merely indicative and may be subject to modification.

Tous les modeles peuvent subir, a tout moment et sans preavis, de legeres variations dans les sections, la structure, le design et la couleur; par consequent, lorsque l'esthetique globale et la solidite de la porte restent telles quelles selon notre jugement sans appel, le client ne pourra annuler le contrat ni aura le droit a reductions ou remises particulieres. Tous les essences, teintes et transparences des vitres, details des modeles des portes illustres dans ce catalogue sont a considerer comme indicatifs et peuvent etre sujets a modifications.

Todos los modelos pueden sufrir, en cualquier momento y sin previo aviso, leves modificaciones en las secciones, la estructura, el motivo o el color; mientras estas modificaciones, a juicio inapelable del fabricante, no alteren la estética general ni la solidez de la puerta, el cliente no podrá rescindir el contrato ni tendrá derecho a descuentos o bonificaciones de ningún tipo. Todas las maderas, los colores y las transparencias de los cristales, el diseño de las puertas y los respectivos detalles ilustrados en este catálogo deben considerarse indicativos y pueden sufrir modificaciones.

Der hersteller behält sich das recht vor, an allen modellen jederzeit ohne vorankündigung geringfügige mass-, struktur-, design-und farbänderungen vorzunehmen; sofern nach dem unanfechtbaren ermessens des herstellers dadurch weder die gesamtoptik noch die robustheit der tür beeinträchtigt werden, hat der kunde kein recht auf stornierung des auftrags und/oder preisnachlässe und/ oder gutschriften jeglicher art. Alle hölzer, die farben und die transparenten des glases, details der modelle und modelle der in diesem katalog abgebildeten türen haben reinen beispielcharakter, abweichungen sind daher möglich.

Все модели могут претерпеть в любой момент и без предупреждения небольшие изменения сечений, конструкции, дизайна и цвета. Поэтому, если по нашему неоспоримому мнению общий вид и прочность двери не меняются, клиент не имеет права расторгнуть контракт, а также требовать скидку или специальную компенсацию. Все породы древесины, цвета, степень прозрачности стекла, детали моделей и модели дверей, представленные в этом каталоге, должны считаться ориентировочными и могут претерпеть изменения.



**Garofoli SpA**  
Via Recanatese 37  
60022 Castelfidardo  
AN Italia

T +39 071 72 71 71  
F +39 071 78 03 80  
info@garofoli.com  
[www.garofoli.com](http://www.garofoli.com)



Per scoprire novità, prodotti  
e soluzioni scansiona il QR Code.  
Scan the QR Code to discover news,  
products and solutions.