



1000COLOURS

GIDEA

GRUPPO
GAROFOLI

new generation doors

1000COLOURS



1000COLOURS

Il design lascia un segno, nel colore che vuoi.

Innovativa, originale, con un carattere brillante come lo sono tutti i suoi colori. Questo è lo spirito di 1000 Colours, una collezione di porte laccabili in tutte le tonalità lucide e opache della tavolozza colori RAL arricchita dal dettaglio architettonico del bordo stondato dell'anta: un versatile elemento di arredo, fortemente identificabile ed assolutamente moderno. Pensata per tutti quegli ambienti - dalla casa di abitazione ai locali pubblici o agli uffici - dove la personalizzazione cromatica può essere un segno distintivo quanto un efficace elemento di comunicazione.

The design makes a lasting impression, in the colour you desire. Innovative and original, with a sparkling character like all of its colours. That's the spirit defining 1000Colours, a collection of doors that can be lacquered in all glossy and matt shades of the RAL colour chart, enriched by the architectural detail of the rounded door edge: a versatile furnishing element at once highly distinctive and absolutely modern. Designed for all those environments - such as homes, public spaces or offices - where chromatic customisation can turn into a distinctive and effective communication tool.

Le design laisse une marque de votre couleur favorite. Une touche novatrice, originale et brillante, comme toutes les couleurs disponibles. Tel est le concept derrière 1000Colours, une gamme de portes à laquer déclinée dans tous les coloris RAL brillants et mats. L'ensemble est mis en valeur par la moulure de la porte : un élément déco polyvalent, remarquable et moderne avant tout. Conçue pour chaque espace, de la maison particulière aux bâtiments publics, en passant par les bureaux, la couleur devient un trait distinctif et un puissant élément de communication.

El diseño deja una marca, en el color que quieras. Innovadora, original, con un carácter brillante como todos sus colores. Es el espíritu de 1000Colours, una colección de puertas lacables en todos los tonos brillantes y mate de la paleta de colores RAL, enriquecida con el detalle arquitectónico del canto redondeado de la puerta: un versátil elemento de decoración, fuertemente identificable y absolutamente moderno. Pensada para todos los ambientes -desde el hogar hasta los locales públicos y las oficinas- donde la personalización cromática puede ser un signo distintivo como un eficaz elemento de comunicación.

Das Design setzt neue Zeichen - in jeder Farbe. Innovativ, originell und mit einem brillanten Charakter - wie alle ihre Farben. Das ist das Leitmotiv von 1000Colours, einer in sämtlichen Farben der RAL-Farbpalette in Matt und Hochglanz lackierbaren Türkollektion mit einem besonderen architektonischen Detail, dem abgerundeten Türtrand. Ein vielseitiges, hochmodernes Einrichtungselement mit starker Identität. Konzipiert für alle Räume - ob Privatwohnungen, öffentliche Lokale oder Büros - wo die Personalisierung durch Farbe den Unterschied macht und ein effizientes Kommunikationsmittel darstellt.

Примечательный дизайн в цвете который выбираете вы. Инновационная, оригинальная с поразительным характером, как и цвета, в которых она представлена. Это дух коллекции дверей 1000Colours с лакированной отделкой, выполненных во всех глянцевых и матовых оттенках палитры цветов RAL и дополненных такой архитектурной деталью как закругленная кромка створки: универсальный элемент интерьера, очень сильно бросающийся в глаза, с ярко выраженным современным характером. Дверь предназначена для всех пространств, от жилого помещения до офиса, где хроматическая персонализация может стать не только отличительным признаком, но и эффективным связующим элементом.

Hai un colore preferito? Noi ne abbiamo 426*

* 213 COLORI PER LACCATURA CON VERNICI OPACHE POLIURETANICHE
213 COLORI PER LACCATURA DIRETTA CON VERNICI LUCIDE POLIURETANICHE

213 colori laccati opaco, 213 colori laccati lucido: cerca quello che meglio si accorda con gli arredi che hai scelto, con il colore delle pareti, con l'immagine del tuo locale o del tuo ufficio ...o con la tua personalità!

Do you have a favourite colour? We have 426 of them! 213 matt lacquered colours, 213 glossy lacquered colours: choose the one that best suits your furniture and wall colour, the image of your environment or office ... or your personality!

Vous avez une couleur favorite ? Nous, on en a 426! 213 coloris laqués mats, 213 coloris laqués brillants : trouvez celui qui s'accorde le mieux avec votre décoration, la couleur des murs, l'image de votre pièce ou de votre bureau... ou votre personnalité.

¿Tienes un color preferido? Nosotros tenemos 426! 213 colores lacados mate, 213 colores lacados brillantes: busca el más acorde con la decoración que has elegido, con el color de las paredes, con la imagen de tu local o de tu oficina... io con tu personalidad!

Haben Sie eine Lieblingsfarbe? Wir haben 426! 213 matte Lackfarben, 213 glänzende Lackfarben: Wählen Sie die Farbe aus, die am besten zu Ihrer Einrichtung, zu den Farben der Wände oder zum Image Ihres Geschäftes oder Büros passen ... oder aber zu Ihrer Persönlichkeit!

У вас есть любимый цвет? У нас их 426! 213 цветов матовой лакировки, 213 глянцевой лакировки: найдите то, что лучше всего подходит для выбранного вами интерьера, сочетается с цветом стен, соответствует имиджу вашего дома или офиса...или отвечает вашим личным качествам!

Porta a battente modello Piana 1L, laccato opaco.

Model Piana 1L hinged door,
matt lacquered.

Porte à battant modèle Piana 1L,
laqué mat.

Puerta batiente modelo Piana 1L,
lacado mate.

Flügeltür Modell Piana 1L, matt lackiert

Распашная дверь модель Piana 1L,
лакированная матовая.

» RAL 6033





Porte modello Piana 1L laccato opaco, Vetra 1V con vetro a specchio.
Matt lacquered model Piana 1L door, model Vetra 1V door with mirrored glass.
Portes modèle Piana 1L laqué mat, Vetra 1V avec vitrage miroir.

Puertas modelo Piana 1L lacado mate, Vetra 1V con vidrio espejo.
Türen Modell Piana 1L, matt lackiert, Vetra 1V mit Spiegelglas.
Двери модель Piana 1L лакированные матовые, Vetra 1V с зеркальным стеклом.
» RAL 2003



Porta a battente modello Piana 1L
e ante armadio Miria, laccato opaco.
Model Piana 1L hinged door and Miria
cupboard doors, matt lacquered.
Porte à battant modèle Piana 1L
et portes d'armoire Miria, laqué mat.
Puerta batiente modelo Piana 1L
y puertas armario Miria, lacado mate.
Распашная дверь модель Piana 1L
и створки шкафа Miria,
лакированные матовые.

› RAL 2003

La linea morbida? È una questione di stile.

Il bordo smussato di 1000Colours arricchisce di nuove suggestioni tattili il gesto più semplice, quello di aprire una porta. Estetica contemporanea e innovazione si armonizzano in un riuscito mix di esperienza e passione, unite dall'attenzione per il dettaglio che caratterizza ogni prodotto Gidea.

Soft line? It's a question of style. The bevelled edge of 1000Colours enriches the simplest of gestures - that of opening a door - with new tactile sensations. Contemporary aesthetics and innovation blend into a winning combination of experience and passion, coupled with the careful attention to detail defining each Gidea product.

La ligne douce? C'est une question de style. Le bord émoussé de 1000Colours ajoute une nouvelle dimension à l'ouverture d'une porte : le toucher. Style contemporain et innovation en harmonie pour un mélange réussi d'expérience et de passion, sans oublier le souci du détail qui caractérise chaque produit Gidea.

¿La línea suave? Es una cuestión de estilo. El canto achaflanado de 1000Colours enriquece con nuevas sensaciones táctiles un movimiento muy sencillo: abrir una puerta. La estética contemporánea y la innovación se armonizan en una bien lograda mezcla de experiencia y pasión, unidas por la atención al detalle que caracteriza a cada producto Gidea.

Die weiche Linie? Eine Frage des Stils. Der abgerundete Rand von 1000Colours bereichert die einfachste Bewegung der Welt - das Öffnen einer Tür - mit neuen taktilen Empfindungen. Moderne Ästhetik und Innovation treffen in einer gekonnten Mischung aus Know-how, Leidenschaft und gepflegten Details aufeinander, die schon immer jedes Gidea-Produkt kennzeichnen.

Мягкие линии? Это вопрос стиля. Скошенная кромка коллекции 1000Colours способна наполнить необычными тактильными ощущениями такой простой жест, как обычное открывание двери. Современная эстетика и инновация гармонично переплетаются друг с другом, создавая смешение опыта и любви к своему делу, объединенные заботой о каждой детали, которая прослеживается в каждом изделии компании Gidea.

SPECIALE BORDO SMUSSATO GIDEA

Special Gidea bevelled edge

Bord émoussé spécial Gidea

Canto achaflanado especial Gidea

Besonderer abgerundeter Gidea-Rand

Специальная скошенная кромка Gidea



› RAL 4008

1000COLOURS 11



Porte modello Duana 2F laccato opaco, Vetra 1V con vetro a specchio.
Parete attrezzata Garofoli, con mensole e fianchi nello stesso colore RAL delle porte, laccato opaco.

Matt lacquered model Duana 2F door, model Vetra 1V door with mirrored glass. Garofoli equipped wall panel, with shelves and sides of the same RAL colour as the doors, matt lacquered.

Portes modèle Duana 2F laqué mat, Vetra 1V avec vitrage miroir. Cloison équipée Garofoli, avec étagères et côtés dans le même coloris RAL que les portes, laqué mat

Puertas modelo Duana 2F lacado mate, Vetra 1V con vidrio espejo. Pared equipada Garofoli, con baldas y laterales del mismo color RAL de las puertas, lacado mate.

Türen Modell Duana 2F, matt lackiert, Vetra 1V mit Spiegelglas. Schrankwand Garofoli mit Borden und Seitenteilen in der gleichen RAL-Farbe der Türen, matt lackiert

Двери модель Duana 2F лакированные матовые, Vetra 1V с зеркальным стеклом. Оборудованная стенка Garofoli, с полками и боковинами в цвете RAL аналогичном цвету дверей, лакированная матовая.

› RAL 7031



1, 10, 100 ...1000Colours!

Porta a battente modello Duana 2F, laccato lucido.
Model Duana 2F hinged door, glossy lacquered.
Porte à battant modèle Duana 2F, laqué brillant.
Puerta batiente modelo Duana 2F, lacado brillo.
Flügeltür Modell Duana 2F, matt lackiert.
Распашная дверь модель Duana 2F, лакированная глянцевая.
› RAL 1023

La più flessibile del mercato: puoi ordinare anche una sola porta personalizzata 1000Colours, senza obbligo di quantitativi minimi e senza alcun sovrapprezzo. Come? Grazie alla forza di una filiera produttiva evoluta, in grado di gestire ordini e tempistiche come nessun'altro.

1, 10, 100 ...1000Colours! The most flexible on the market: you can order even a single customised 1000Colours door - no minimum order quantity or additional charges are required. How? Thanks to the efficiency of an advanced production chain capable of managing orders and lead times like no one else.

1, 10, 100 ...1000Colours! La plus polyvalente du marché : vous pouvez même commander une seule porte personnalisée 1000Colours, sans quantité minimale et sans supplément. Comment ? Grâce à la force d'une filière de production évoluée, à même de gérer les commandes et les délais comme personne.

1, 10, 100 ...1000Colours! La más flexible del mercado: hasta puedes pedir una sola puerta 1000Colours personalizada, sin obligación de cantidades mínimas y sin recargos. ¿Cómo? Gracias a la fuerza de una cadena de producción avanzada, capaz de gestionar como nadie los pedidos y los plazos.

1, 10, 100 ...1000Colours! Die Kollektion mit der höchsten Flexibilität des Marktes: Sie können auch nur eine personalisierte 1000Colours-Tür bestellen, ohne Einschränkungen durch Mindestmengen und ohne jeden Aufpreis. Wie? Dank der Kraft einer fortschrittlichen Produktionskette, die Aufträge und Ausführungszeiten auf unübertroffene Weise handhaben kann.

1, 10, 100 ...1000Colours! Самое гибкое предложение на рынке: можно заказать одну персонализированную дверь из коллекции 1000Colours без каких-либо ограничений по минимальному количеству или надбавок к цене. Каким образом? Благодаря хорошо развитой производственной цепочке, мы, как никто другой на рынке, способны гарантировать оптимальное управление заказами и точное соблюдение сроков доставки.

NESSUN MINIMO DI FORNITURA
No minimum order quantity
Aucun minimum de livraison
Sin pedidos mínimos de suministro
Keine Mindestlieferung
НИКАКИХ ОГРАНИЧЕНИЙ ПО
МИНИМАЛЬНОМУ ОБЪЕМУ ПОСТАВКИ.





Porte a battente modello Piana 1L, laccato opaco in differenti colori RAL. Parquet Garofoli rovere laccato bianco.

Model Piana 1L hinged doors, matt lacquered in various RAL colours. Garofoli parquet floor, white lacquered oak.

Portes à battant modèle Piana 1L, laqué mat dans plusieurs coloris RAL. Parquet Garofoli chêne laqué blanc.

Puertas batientes modelo Piana 1L, lacado mate en diferentes colores RAL. Parquet Garofoli roble lacado blanco.

Flügeltüren Modell Piana 1L, matt lackiert in verschiedenen RAL-Farben. Garofoli-Eichenparkett, weiß lackiert.

Распашные двери модель Piana 1L, лакированные матовые разных цветов RAL. Паркет Garofoli дуб лакированный белый.

◀ RAL 5023 / RAL 1016 ▶ RAL 1003 / RAL 4005



Porte a battente modello Piana 1L, laccato opaco in differenti colori RAL. Parquet Garofoli rovere laccato bianco.

Model Piana 1L hinged doors, matt lacquered in various RAL colours. Garofoli parquet floor, white lacquered oak.

Portes à battant modèle Piana 1L, laqué mat dans plusieurs coloris RAL. Parquet Garofoli chêne laqué blanc.

Puertas batientes modelo Piana 1L, lacado mate en diferentes colores RAL. Parquet Garofoli roble lacado blanco.

Flügeltüren Modell Piana 1L, matt lackiert in verschiedenen RAL-Farben. Garofoli-Eichenparkett, weiß lackiert.

Распашные двери модель Piana 1L, лакированные матовые разных цветов RAL. Паркет Garofoli дуб лакированный белый.

› RAL 1003 / RAL 4005



VERSIONE BASE | STANDARD VERSION | VERSION DE BASE | VERSIÓN BÁSICA | BASISVERSION | БАЗОВОЕ ИСПОЛНЕНИЕ

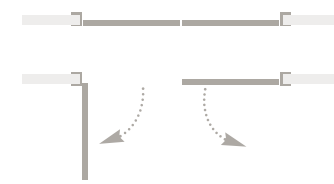
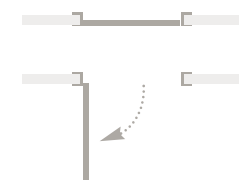
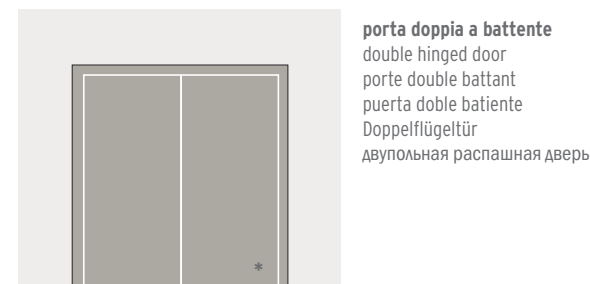
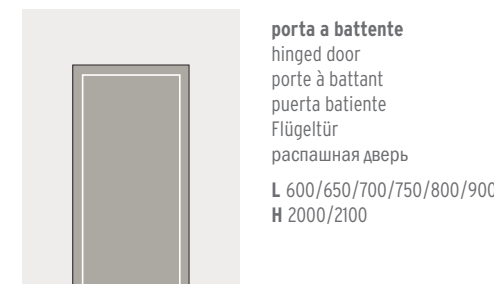

*** anta semifissa apribile all'occorrenza** | semi-fixed leaf that can be opened at need |
porte semi-fixe ouvrante si nécessaire | hoja semifija practicable cuando es necesario |
halb feststehender Türflügel, zum Öffnen bei Bedarf | пассивная створка открывается по необходимости

SOLUZIONI AD INGOMBRO RIDOTTO | OPTIONS WITH LIMITED DIMENSIONS | SOLUTIONS À ENCOMBREMENT RÉDUIT | VERSIONES PARA GANAR ESPACIO | RAUMSPARENDE LÖSUNGEN | РЕШЕНИЯ С ОГРАНИЧЕННЫМИ РАЗМЕРАМИ

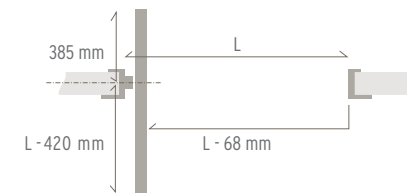
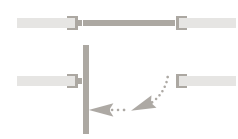
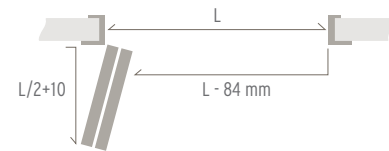
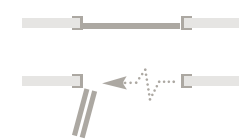
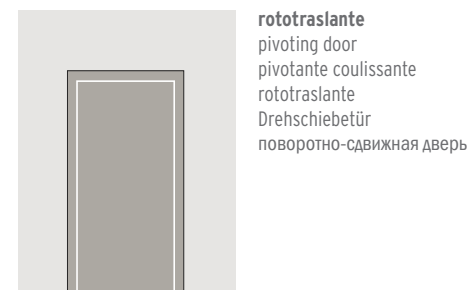
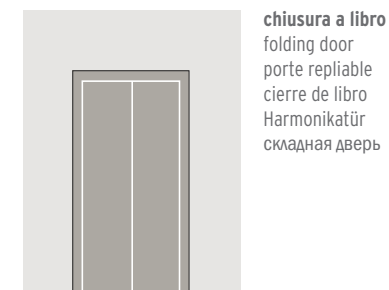

PORTE SCORREVOLI A PARETE | WALL-MOUNTED SLIDING DOORS | PORTES COULISSANTES MURALES | PUERTAS CORREDERAS SOBRE LA PARED | SCHIEBETÜREN VOR DER WAND LAUFEND | РАЗДВИЖНЫЕ ДВЕРИ ВДОЛЬ СТЕНЫ

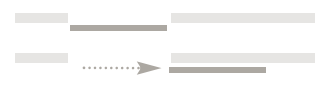
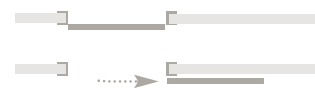
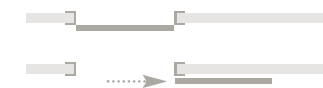
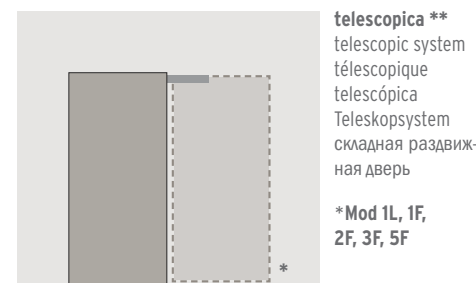
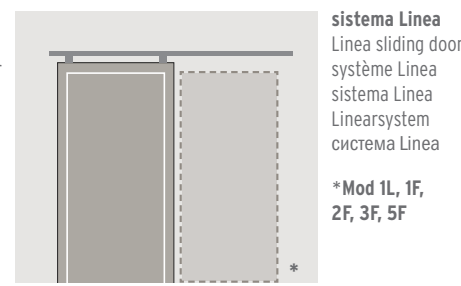
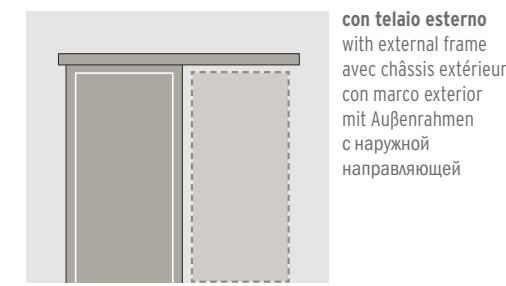

****senza telaio** | without frame | sans encadrement | sin marco | ohne Rahmen | без дверной коробки

PORTE SCORREVOLI INTERNO MURO | POCKET SLIDING DOORS | PORTES COULISSANTES ESCAMOTABLES | PUERTAS CORREDERAS INTEGRADAS | SCHIEBETÜREN IN DER WAND LAUFEND | СКРЫТЫЕ РАЗДВИЖНЫЕ ДВЕРИ

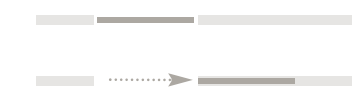
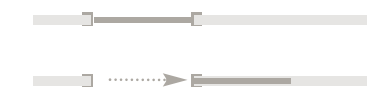
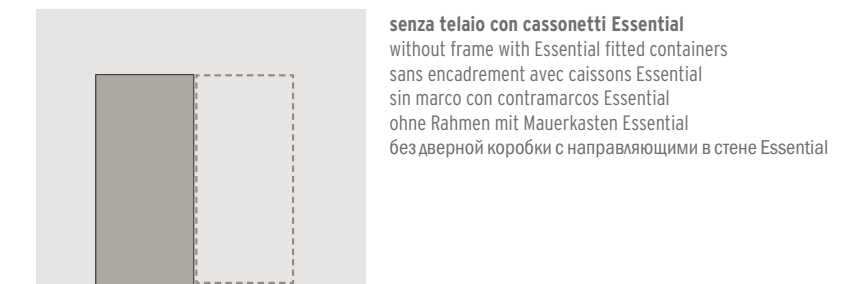
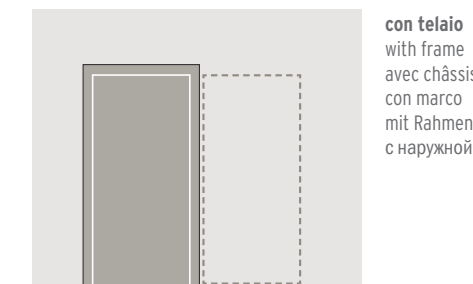

OPZIONI SU MISURA | CUSTOM MADE SOLUTIONS | OPTIONS SUR MESURE | OPCIONES A MEDIDA | MASSFERTIGUNGEN | ВАРИАНТЫ ПОД РАЗМЕР

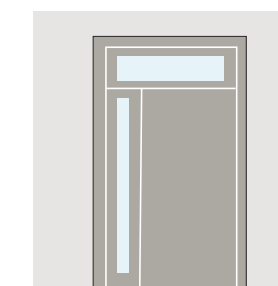
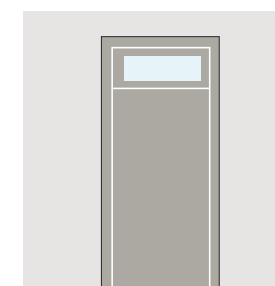
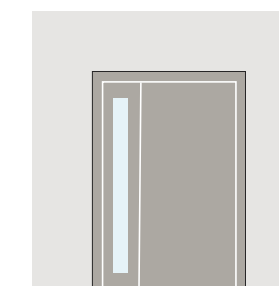
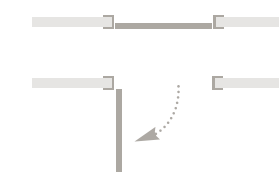
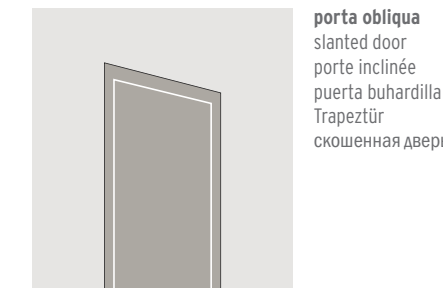

sopraluce / fiancoluce
transom / sidelight
imposte / jour latéral
tragaluz superior / tragaluz lateral
Verglasung oben / seitlich
верхнее остекление/боковое остекление

DIMENSIONI | DIMENSIONS | DIMENSIONS | DIMENSIONES | MASSE | РАЗМЕРЫ

porta a battente | hinged door | porte à battant | puerta batiente | Flügeltür | распашная дверь

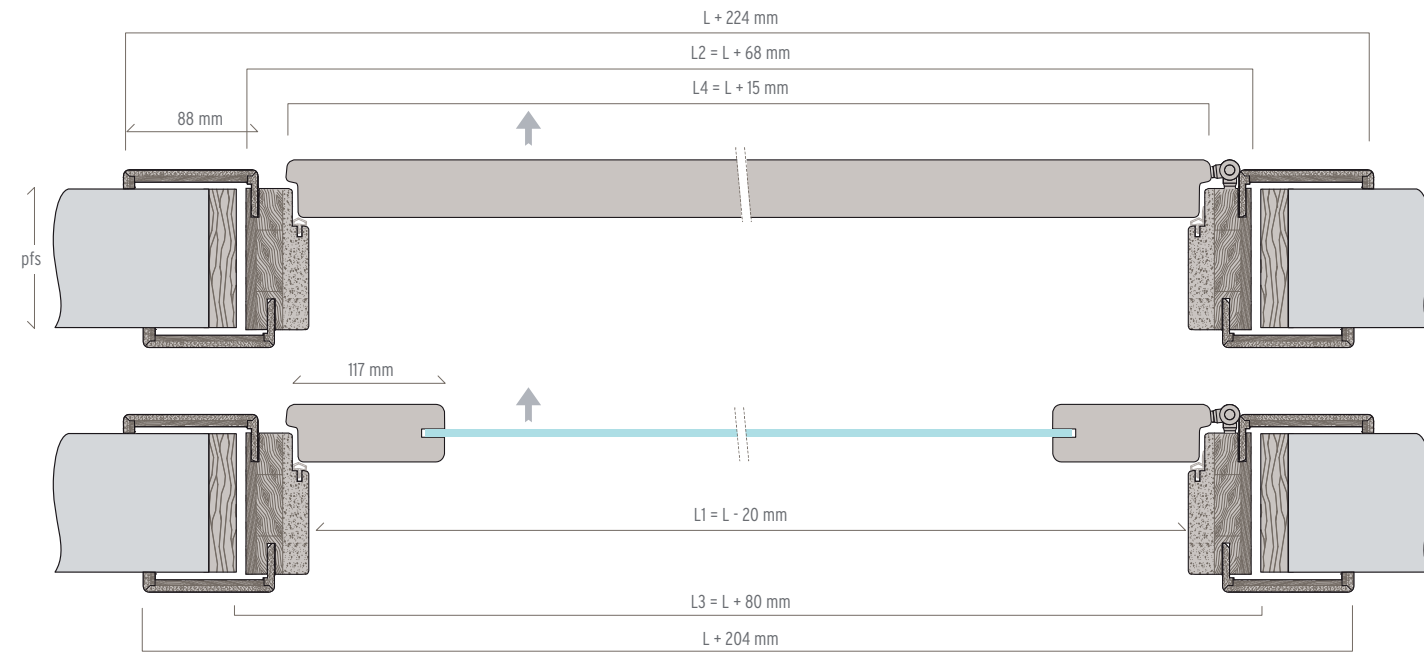

anta liscia | smooth door battant lisse | puerta lisa | Glattes Türblatt | Ровная створка

modelli a vetro | glazed models | modèles en verre | modelos con vidrio | Glastürmodelle | модели со стеклом

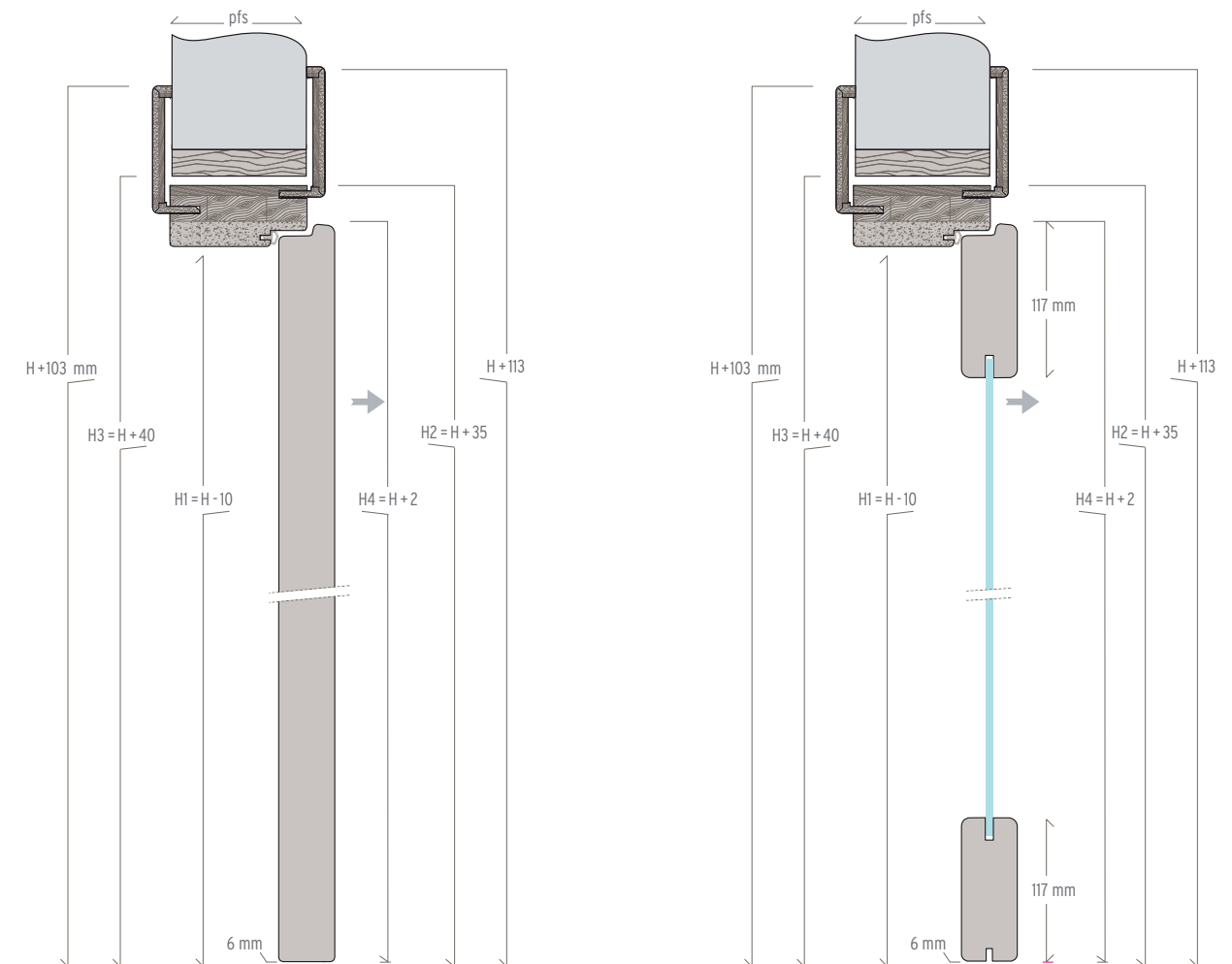

TELAI | FRAMES | CHASSIS | MARCOS | RAHMEN | ДВЕРНЫЕ КОРОБКИ

standard | standard | de série | estándar
standard | стандартно

pfs: 70 ≥ 145 mm

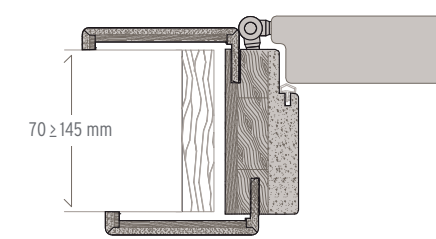

soluzione con imbotte | solution with jamb
solution avec intrados | solución con intradós
Lösung mit Laibungen | Решения с интрадосом

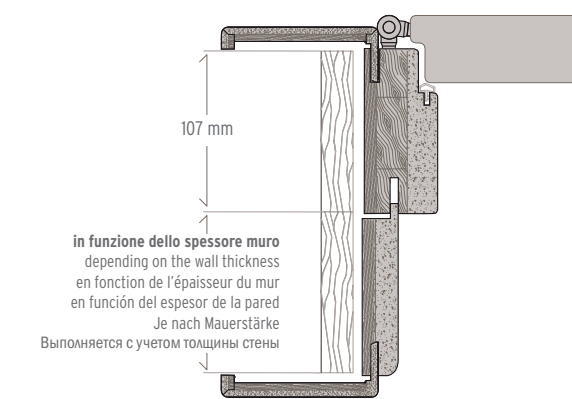

BATTISCOPA | SKIRTING BOARD | PLINTHE | ZOCALO | SOCKELLEISTEN | ПЛИНТУС

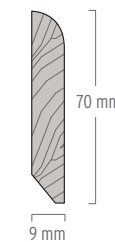

MODELLI DISPONIBILI | AVAILABLE MODELS | MODÈLES DISPONIBLES | MODELOS DISPONIBLES | VERFÜGBARE MODELLE | ИМЕЮЩИЕСЯ МОДЕЛИ

anta liscia | smooth door battant lisse | puerta lisa | Glattes Türblatt | Ровная створка

modelli a vetro | glazed models modèles en verre | modelos con vidrio | Glastürmodelle | модели со стеклом

modelli con filetti metallici | models with metal stripes | modèles avec filets métalliques | modelos con filetes metálicos | Modelle mit Metallstreifen | модели с металлическими полосами

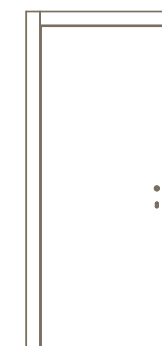

PIANA 1L

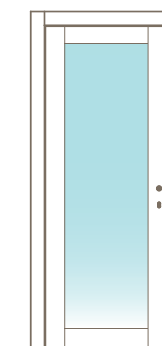

VETRA 1V

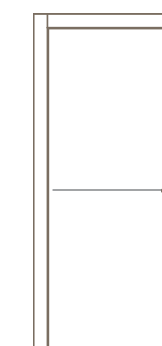

IANA 1F

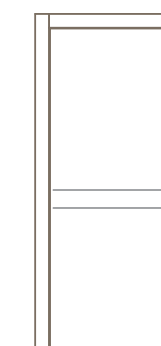

DUANA 2F

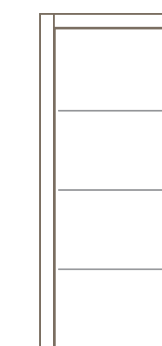

TRUANA 3F

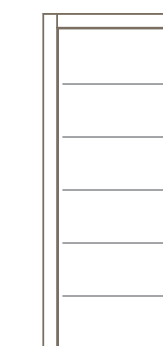

CINTINA 5F

I colori riportati sono indicativi. Per la scelta del colore fare riferimento alla scala RAL.
The colours shown are purely indicative. Refer to the RAL chart for choosing the colour.
Les couleurs présentées sont indicatives. Pour le choix des couleurs, consulter le nuancier RAL.

Los colores son indicativos. Para elegir el color consultar la escala RAL.
Die angeführten Farben gelten lediglich als Beispiel. Für die Farbwahl sind die RAL-Farben zu beachten.
Указанные цвета носят индикативный характер. При выборе цвета руководствоваться шкалой RAL.



UNI EN ISO 9001:2008 Sistema di gestione della qualità.

UNI EN ISO 9001:2008 Quality management system.

UNI EN ISO 9001:2008 Système de management de la qualité.

UNI EN ISO 9001:2008 Sistema de gestión de la calidad.

UNI EN ISO 9001:2008 Qualitätsmanagementsystem.

UNI EN ISO 9001:2008 Система менеджмента качества.

Tutti i modelli possono subire in qualsiasi momento senza preavviso qualche lieve variazione nelle sezioni, nella struttura, nel disegno e nel colore; pertanto, qualora a nostro insindacabile giudizio resti immutata l'estetica complessiva e la solidità della porta, il cliente non potrà recedere dal contratto, né avrà diritto a sconti o abbuoni particolari. Tutte le essenze, i colori e le trasparenze dei vetri, particolari dei modelli e modelli delle porte illustrati nel presente catalogo sono da ritenersi indicativi e possono subire modifiche.

All models may be subject to slight variations in section, structure, design and colour at any time, without advance notice; therefore, if the overall appearance and solidity of the door remains unchanged in our unquestionable judgement, the client may not withdraw from the contract, nor be entitled to special discounts or rebates. All of the woods, coloured and transparent glass, door models and details of the models illustrated in this catalogue are merely indicative and may be subject to modification.

Tous les modeles peuvent subir, a tout moment et sans preavis, de legeres variations dans les sections, la structure, le design et la couleur. par consequent, lorsque l'esthetique globale et la solidite de la porte restent telles quelles selon notre jugement sans appel, le client ne pourra annuler le contrat ni aura le droit a reductions ou remises particulieres. Tous les essences, teintes et transparences des vitres, details des modeles des portes illustres dans ce catalogue sont a considerer comme indicatifs et peuvent etre sujets a modifications.

Todos los modelos pueden sufrir, en cualquier momento y sin previo aviso, leves modificaciones en las secciones, la estructura, el motivo o el color. mientras estas modificaciones, a juicio inapelable del fabricante, no alteren la estética general ni la solidez de la puerta, el cliente no podrá rescindir el contrato ni tendrá derecho a descuentos o bonificaciones de ningún tipo. Todas las maderas, los colores y las transparencias de los cristales, el diseño de las puertas y los respectivos detalles ilustrados en este catálogo deben considerarse indicativos y pueden sufrir modificaciones.

Der hersteller behält sich das recht vor, an allen modellen jederzeit ohne vorankündigung geringfügige mass-, struktur-, design- und farbänderungen vorzunehmen; sofern nach dem unanfechtbaren ermessen des herstellers dadurch weder die gesamt Optik noch die robustheit der tür beeinträchtigt werden, hat der kunde kein recht auf stornierung des auftrags und/oder preisnachlässe und/ oder gutschriften jeglicher art. Alle hölzer, die farben und die transparenzen des glases, details der modelle und modelle der in diesem katalog abgebildeten türen haben reinen beispielcharakter, abweichungen sind daher möglich.

Все модели могут претерпеть в любой момент и без предупреждения небольшие изменения сечений, конструкции, дизайна и цвета. Поэтому, если по нашему неоспоримому мнению общий вид и прочность двери не меняются, клиент не имеет права расторгнуть контракт, а также требовать скидку или специальную компенсацию. Все породы древесины, цвета, степень прозрачности стекла, детали моделей и модели дверей, представленные в этом каталоге, должны считаться ориентировочными и могут претерпеть изменения.

MODERNO
MODERN
MODERNE
MODERNO
MODERNE
СОВРЕМЕННЫЙ

GIDEA

new generation doors

GRUPPO
GAROFOLI

Gidea srl
Via Pignini 59
60022 Castelfidardo
AN Italia

T +39 071 72 06 830
F +39 071 72 06 838
info@gidea.it _ www.gidea.it
www.garofoli.com



Per scoprire novità, prodotti
e soluzioni scansiona il QR Code.
Scan the QR Code to discover news,
products and solutions.